

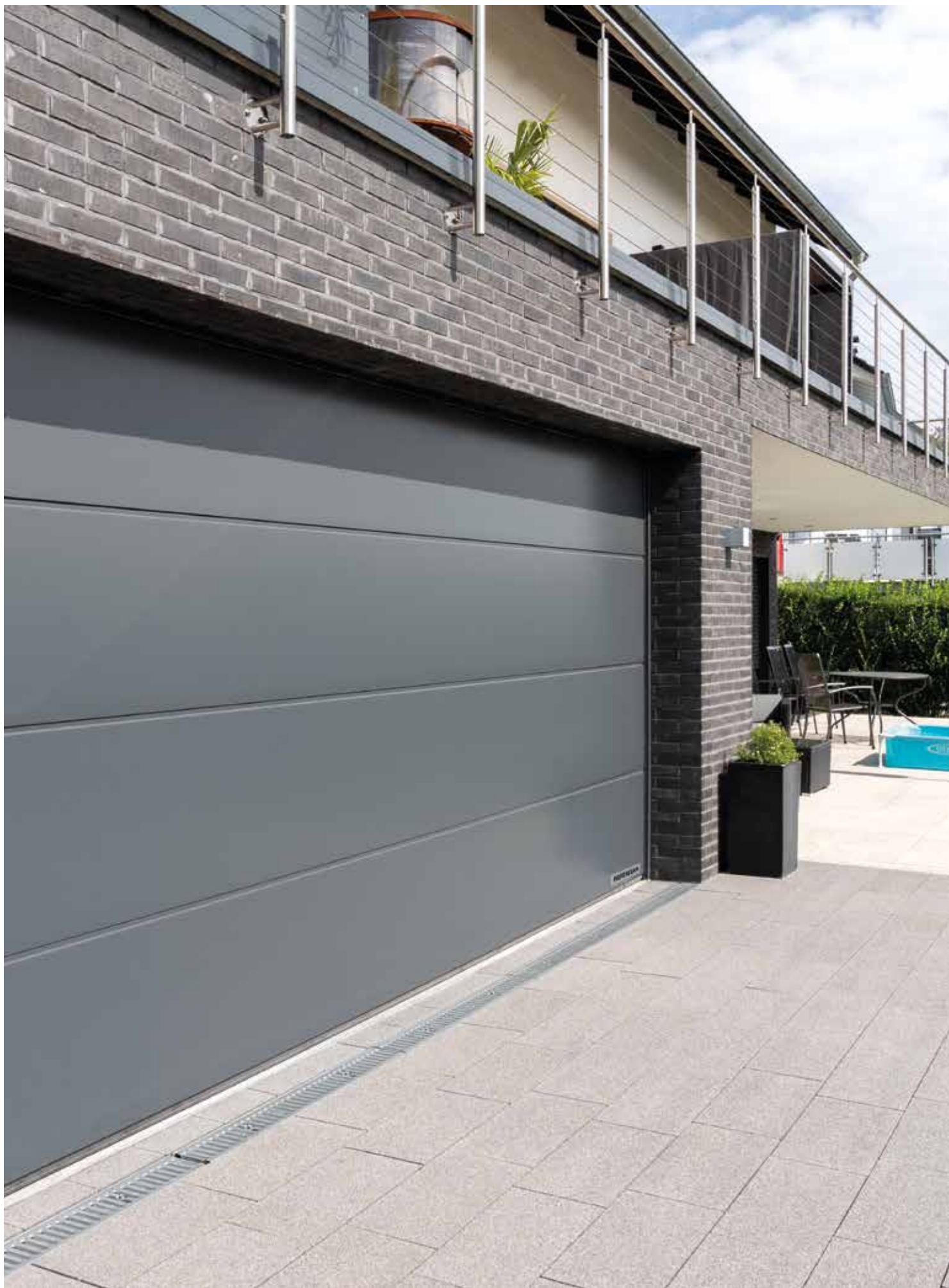

ГАРАЖНЫЕ СЕКЦИОННЫЕ ВОРОТА

НОВИНКА. Предпочтительные цвета MatchColor сочетаются с входными дверями Hörmann

HÖRMANN





4

Аргументы в пользу секционных ворот Hörmann.



14

Мотивы ворот.
Идеи для вдохновения.



48

Дизайн.
Оснащение.
Принадлежности.

Ответственность нескольких поколений

Семейное предприятие Hörmann имеет более чем 85-летний профессиональный опыт в производстве конструктивных элементов. Это заставляет нас чувствовать свою ответственность перед прошлыми, нынешними и будущими поколениями. Именно поэтому для нас так важна экологическая ответственность. С этой целью мы занимаемся разработкой инновационных решений для создания экологичной продукции и умной защиты окружающей среды.



«ДОБРОЕ ИМЯ НУЖНО ЗАРАБОТАТЬ».

Август Хёрманн (August Hörmann)

Абсолютно в духе основателя фирмы марка Hörmann на сегодняшний день является гарантией превосходного качества. Более 20 миллионов проданных ворот и приводов свидетельствуют о том, что компания относится к самым успешным поставщикам этих изделий на европейском рынке. Благодаря широкой торговой и сервисной сети Hörmann станет вашим надежным партнером, когда вам потребуются высококачественные конструктивные элементы.

ДУМАЯ О БУДУЩЕМ. Компания Hörmann подает хороший пример. Поэтому в Германии мы на 100 % используем экологически чистую электроэнергию. Благодаря использованию вторсырья и внедрению «умной» и сертифицированной системы управления энергопотреблением, а также за счет почтовых пересылок без выбросов CO₂ в окружающую среду ежегодный объем выбросов CO₂ сокращен более чем на 60000 тонн. Дополнительно мы компенсируем более 100000 тонн CO₂ за счет финансирования проектов, связанных с ветровой энергией и лесоразведением, в сотрудничестве с организацией ClimatePartner.



Более подробную информацию вы найдете в разделе www.hoermann.ru/o-kompanii/ehkologija

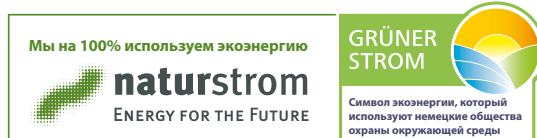

Качество «Made in Germany»



Семейное предприятие Hörmann предлагает все основные конструктивные элементы для строительства и ремонта от одного поставщика. Они изготавливаются на высокоспециализированных предприятиях в соответствии с новейшими техническими достижениями. Наши высококвалифицированные сотрудники интенсивно работают не только над созданием новых изделий, но и над модернизацией и совершенствованием выпускаемой продукции вплоть до мельчайших деталей. В результате наша запатентованная продукция не имеет аналогов на рынке.





Гарантия
10 лет *

ДЛИТЕЛЬНЫЙ СРОК СЛУЖБЫ. Все основные компоненты ворот и приводов компании Hörmann разрабатываются и производятся на собственных высокоспециализированных заводах. Длительные испытания изделий в реальных условиях гарантируют безупречное качество серийной продукции Hörmann. Ввиду этого, а также благодаря бескомпромиссному качеству компания Hörmann предоставляет вам 10-летнюю гарантию на все секционные ворота и 5-летнюю гарантию на приводы Hörmann*

* Подробные условия гарантии вы найдете на сайте www.hoermann.com



Проверено
и сертифици-
ровано

ЭТО ГАРАНТИЯ БЕЗОПАСНОСТИ ДЛЯ ВАС И ВАШЕЙ СЕМЬИ. Секционные ворота Hörmann проверены и сертифицированы как по отдельности, так и в комбинации с приводами Hörmann в соответствии с высокими требованиями по безопасности европейского стандарта 13241. Более безопасных секционных ворот просто не бывает. Это придает всей вашей семье уверенность в каждом дне.



Экономят полезное пространство при открывании и безопасно закрываются

Гаражные секционные ворота открываются вертикально и в открытом положении находятся под потолком, экономя полезное пространство. Эта принципиальная особенность конструкции обеспечивает максимальное пространство как перед гаражом, так и в самом гараже. Гаражные секционные ворота могут быть установлены в любые гаражные проемы, обеспечивая бóльшую ширину проезда. Позвольте себе комфорт.





СЕРТИФИЦИРОВАННОЕ ОСНАЩЕНИЕ ДЛЯ ЗАЩИТЫ ОТ ВЗЛОМА КЛАССА RC-2.

Помимо серийного устройства защиты от подвизивания ворот, которое автоматически запирает ваши ворота и защищает их от взлома путем отжатия, серийно для гаражных секционных ворот LPU 67 Thermo, а также опционально для ворот LPU 42, калиток и боковых дверей поставляется сертифицированное оснащение для защиты от взлома класса RC-2.

→ Более подробную информацию вы найдете на стр. 71 и далее.



Посмотрите небольшой видеоролик на YouTube или на сайте www.hoermann.com/vidoes



УВЕЛИЧЕННАЯ ШИРИНА ПРОЕЗДА.

Проезд секционных ворот, расширенный на 14 см, позволяет со значительно бóльшим комфортом заводить в гараж современные легковые автомобили большой ширины и автомобили повышенной проходимости (см. рис. посередине).

Подъемно-поворотные ворота более старых моделей зачастую требовали от водителя умения направлять автомобиль с точностью до миллиметра (см. рис. внизу).



Высокий комфорт управления

Легко, безопасно и удобно управляйте с помощью пульта ДУ, радиуправляемого кодового замка или смартфона вашими приводами гаражных и въездных ворот, приводами дверей, дверными замками, освещением и т. д. Все приводы, приемники и элементы управления с радиосистемой ViSecur на 100 % совместимы друг с другом.





Только у Hörmann

БЕЗОПАСНОСТЬ, ПОДТВЕРЖДЕННАЯ СЕРТИФИКАТАМИ.

Благодаря особенно надежной радиосистеме BiSecur с обратной связью и стабильным радиусом действия без помех вы можете быть уверены, что никто посторонний не сможет скопировать ваш радиосигнал. Это подтверждается также специалистами по безопасности Рурского университета в Бохуме и другими независимыми испытательными лабораториями.



Посмотрите небольшой видеоролик на YouTube или на сайте www.hoermann.com/videos

УМНЫЕ ТЕХНОЛОГИИ. Приводы Hörmann обеспечивают более высокий комфорт за счет умных функций и технологий. При появлении неожиданных препятствий серийная автоматика отключения надежно и безопасно останавливает ворота. Благодаря функциям плавного пуска и плавной остановки ваши ворота открываются и закрываются плавно и бесшумно. С помощью наших элегантных пультов ДУ вы можете удобно открыть ваши ворота, например, прямо из автомобиля. Для открывания ворот вы также можете воспользоваться приложением BlueSecur или системой Hörmann Smart Home homee, установленными на вашем смартфоне.

→ Более подробную информацию вы найдете на стр. 76 и далее.

Благодаря серийной автоматике отключения вам не надо беспокоиться, когда дети играют рядом с домом.



С помощью системы Smart Home Hörmann homee вы можете управлять всеми функциями ворот с помощью вашего планшета или смартфона.



Выберите ворота, которые подойдут для вашего дома

К какому бы архитектурному стилю не относился ваш дом, в компании HÖRMANN вы обязательно найдете мотив ворот, подходящий для него – будь то гофр с прямыми линиями, классические кассеты с поверхностью различных цветов и с разной декоративной отделкой или ворота из древесины. Вы можете вдохновиться множеством вариантов ворот HÖRMANN, представленных на следующих страницах, или просто удобно сконфигурировать ворота в интернете по вашему желанию.





ЖЕЛАЕМЫЕ ВОРОТА ЗА НЕСКОЛЬКО КЛИКОВ.

С помощью нашего конфигуратора ворот и дверей вы можете, сидя за компьютером или с планшетом у себя дома, перепробовать большое количество вариантов изделий и оформления. Всего за несколько кликов вы можете спроектировать ворота вашей мечты, подобрав подходящий тип ворот, отделку поверхности, цвет и размеры, и увидеть рекомендуемую цену полученной конфигурации. Если после этого вы загрузите изображение вашего дома и разместите ворота в гаражном проеме, то заранее увидите, как ваши новые гаражные ворота будут смотреться в вашем доме.



Конфигуратор Hörmann вы найдете на сайте
www.hoermann.ru/chastnyi-sektor/konfigurator



САМЫЕ ПРОДАВАЕМЫЕ В ГЕРМАНИИ ГАРАЖНЫЕ

ВОРОТА. Более 5 миллионов наших клиентов довольны комфортом, безопасностью и дизайном гаражных секционных ворот Hörmann.



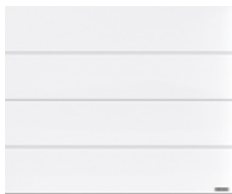

16 L-гофр



24 M-гофр



32 S-гофр

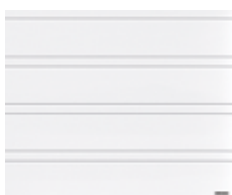

34 D-гофр



38 S-кассета



40 Ворота из древесины

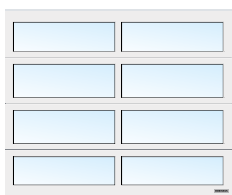

42 Ворота
с остеклением



44 Фасадные /
большие ворота



46 Распашные ворота







ПОВЕРХНОСТЬ PLANAR С этой элегантной поверхностью в 6 эксклюзивных цветах Hörmann Matt deluxe ворота всегда будут выглядеть современно. Сочетание гладкой поверхности, тонкого изящества и модных матовых цветов производит приятное впечатление.

→ Можно заказать с L-гофром. Все цвета и подробную информацию вы найдете начиная со стр. 62.



L-гофр

СТР. 16/17. Planar, СН 703 Matt deluxe, антрацит металллик

СЛЕВА. Planar, СН 7016 Matt deluxe, серый антрацит, высота ворот 3000 мм

ВНИЗУ СЛЕВА. Поверхность Planar крупным планом, СН 9006 Matt deluxe, белый алюминий

ВНИЗУ СПРАВА. Planar СН 9006 Matt deluxe, белый алюминий.
Алюминиевая входная дверь ThermoCarbon, мотив 860 цвета белого алюминия RAL 9006





ПОВЕРХНОСТЬ DURAGRAIN. Мы предлагаем для этой гладкой поверхности ворот на выбор 24 варианта декоративной отделки – невыцветающей, с естественным внешним видом и точной передачей мельчайших деталей. По вашему желанию мы также можем напечатать на воротах индивидуальное изображение. Финишное покрытие стойким защитным лаком обеспечивает прочность, устойчивость к царапинам и загрязнению. Таким образом ваши ворота дольше сохранят красивый внешний вид.

→ Можно заказать с L-гофром. Все варианты декоративной отделки и подробную информацию вы найдете начиная со стр. 64.



Более подробную информацию вы найдете в проспекте «Поверхность Duragrain»





L-ГОФР

ВВЕРХУ СЛЕВА. Бетон Duragrain с боковой дверью в аналогичном исполнении

ВВЕРХУ ПОСЕРЕДИНЕ. Индивидуальный мотив Duragrain

ВВЕРХУ СПРАВА. Duragrain Rusty Steel

ВНИЗУ. Duragrain Moca





УМНЫЕ ПРИНАДЛЕЖНОСТИ. Вам больше не нужно выходить из дома в непогоду, чтобы проверить, закрыты ли ворота. Нажав на клавишу, вы по цвету светодиода на пульте ДУ HS 5 BS или на внутреннем клавишном выключателе FIT 5 BS узнаете о положении ваших ворот. При необходимости повторным нажатием на клавишу* можно закрыть ворота. Более удобной и надежной системы управления воротами не существует.

→ Вы можете заказать принадлежности для всех гаражных секционных ворот.

* Для управления без возможности наблюдения за воротами необходим дополнительный световой барьер.



Более подробную информацию вы найдете в проспекте «Приводы ворот и системы Smart Home».



ВВЕРХУ. L-гофр Silkgrain, серый антрацит RAL 7016. Алюминиевая входная дверь ThermoSafe, мотив 504, серый антрацит RAL 7016

СПРАВА. М-гофр Silkgrain, белого цвета RAL 9016

ВАРИАНТЫ ОСВЕЩЕНИЯ. При помощи светодиодной планки вы сможете подсветить ваши ворота и боковую дверь. Стойки Нörmann позволяют также как следует осветить зону перед въездом в гараж, чтобы она стала еще более безопасной.



M-гофр



ВВЕРХУ СЛЕВА. Woodgrain,
серый цвет RAL 7040

ВВЕРХУ СПРАВА. Woodgrain,
серый шифер RAL 7015

ВНИЗУ СЛЕВА. Woodgrain,
белый цвет RAL 9016

ВНИЗУ СПРАВА. Поверхность
Woodgrain крупным планом,
белого цвета RAL 9016





ПОВЕРХНОСТЬ WOODGRAIN. Выгодная по цене и прочная поверхность со структурой, имитирующей натуральный срез древесины, позволяет за счет тиснения незаметно устранить небольшие царапины.

→ Можно заказать с L-, M- и S-гофром, а также с S-кассетами. Все цвета и подробную информацию вы найдете начиная со стр. 59.

ПОВЕРХНОСТЬ SLATEGRAIN. Шиферная плитка послужила образцом при создании этой структурной поверхности, которая сделает внешний вид ваших ворот особенным.

→ Можно заказать с L-гофром и М-гофром. Все цвета и подробную информацию вы найдете начиная со стр. 59.





М-ГОФР

ВВЕРХУ СЛЕВА. Поверхность Slategrain крупным планом, белого цвета RAL 9016

ВНИЗУ СЛЕВА. Slategrain, серый антрацит RAL 7016

ВВЕРХУ СПРАВА. Slategrain, белого цвета RAL 9016

ВНИЗУ СПРАВА. Slategrain, серый антрацит RAL 7016





ПОВЕРХНОСТЬ DECOGRAIN.

Поверхность DecoGrain предлагается в пяти вариантах отделки под натуральное дерево и в одном варианте декоративной отделки цвета «антрацит» с металлическим эффектом. Благодаря особой защите поверхности с помощью устойчивого к воздействию ультрафиолетовых лучей синтетического пленочного покрытия с внешней стороны стальных секций ваши ворота надолго сохранят красивый внешний вид.

→ Можно заказать с L-гофром и М-гофром. Все варианты декоративной отделки и подробную информацию вы найдете начиная со стр. 63.





М-ГОФР

ВВЕРХУ СЛЕВА. Поверхность Decograin крупным планом, Golden Oak

ВВЕРХУ ПОСЕРЕДИНЕ. Decograin Golden Oak

ВВЕРХУ СПРАВА. Decograin Dark Oak

ВНИЗУ. Decograin Titan Metallic CH 703





ВВЕРХУ. L-гофр, Silkgrain, цвет серого базальта RAL 7012 с подходящей боковой дверью в аналогичном исполнении

ВНИЗУ СЛЕВА. 1-створчатая дверь многоцелевого назначения MZ Thermo65, белого цвета RAL 9016

ВНИЗУ СПРАВА. M-гофр, Woodgrain, цвета серого антрацита RAL 7016, с калиткой





БОКОВЫЕ ДВЕРИ. Дверь для второго входа в гараж поставляется таких же цветов и с такой же поверхностью и декоративной отделкой, как ваши гаражные ворота, по желанию – с таким же расположением гофров. Все компоненты подходят друг к другу. Если вы придаете большое значение высокой теплоизоляции и хотите не допустить образование конденсата с внутренней стороны, мы советуем вам сделать выбор в пользу двери многоцелевого назначения MZ Thermo с термическим разделением.

→ Более подробную информацию вы найдете на стр. 72 и далее.

КАЛИТКИ. При наличии в воротах калитки вы быстро и легко достанете из гаража садовый инвентарь, велосипеды и тележки. Порог из нержавеющей стали имеет высоту всего 10 мм в середине, а по краям всего 5 мм. Об него вы не споткнетесь и свободно сможете выкатить, например, велосипед или тележку.

→ Более подробную информацию вы найдете на стр. 74 и далее.





MATCHCOLOR. НОВИНКА. Благодаря согласованным цветам для гаражных секционных ворот, входных дверей, боковых дверей и стальных дверей вы можете оформить свой дом в совершенной цветовой гармонии.

→ Можно выбрать при заказе изделий с поверхностью Woodgrain, Slategrain и Silkgrain. Все цвета и подробную информацию вы найдете начиная со стр. 60.

S-гофр



СЛЕВА. Woodgrain, цвет хвои RAL 6009

ВНИЗУ. Woodgrain, серый антрацит RAL 7016 с боковой дверью в аналогичном исполнении и алюминиевой входной дверью ThermoSafe, мотив 501



D-гофр



ПОВЕРХНОСТЬ SILKGRAIN. Эта гладкая поверхность с благородным дизайном лучше всего подходит для современной архитектуры. К тому же, увеличенная на 50 % толщина наружной металлической облицовки обеспечивает секции более высокую стабильность с еще более плавным ходом.

→ Можно заказать с L-гофром, M-гофром и D-гофром. Все цвета и подробную информацию вы найдете начиная со стр. 59.

СЛЕВА. Silkgrain, светло-серого цвета RAL 7040

СПРАВА. Поверхность Silkgrain цвета серого антрацита RAL 7016; алюминиевая входная дверь ThermoSafe с мотивом 860 цвета серого антрацита RAL 7016

ВНИЗУ. Поверхность Silkgrain крупным планом, светло-серого цвета RAL 7040



ЭЛЕМЕНТЫ-ВСТАВКИ СЕРИИ DESIGN. Сделайте ваши ворота особенными. Элементы-вставки под дерево или нержавеющую сталь, а также индивидуально подобранные цвета RAL по выбору будут установлены в гофрах секционных ворот по вашему желанию (рис. справа).

→ Можно заказать с М-гофром и D-гофром. Все варианты дизайна и подробную информацию вы найдете начиная со стр. 55.

ЭЛЕМЕНТЫ СЕРИИ DESIGN. Ваши ворота будут иметь собственный стиль. Выберите один из наших мотивов серии Design или размещайте и комбинируйте элементы серии Design из шлифованной нержавеющей стали согласно вашим пожеланиям. Можно, например, нанести на ворота номер дома или название улицы.

→ Можно заказать с L-гофром и D-гофром. Все варианты дизайна и подробную информацию вы найдете начиная со стр. 54.





ВВЕРХУ. D-гофр, Silkgrain, серый антрацит RAL 7016, мотив 500 со вставками под дерево

ВНИЗУ СЛЕВА. L-гофр, Silkgrain, серый антрацит RAL 7016 с элементом серии Design «номер дома»

ВНИЗУ СПРАВА. L-гофр серии Design с мотивом 461 и поверхностью Silkgrain, цвета серого кварца RAL 7039 с элементами остекления; алюминиевая входная дверь Hörmann ThermoSafe с мотивом 173, цвет серого кварца RAL 7039



ЭЛЕМЕНТЫ ОСВЕЩЕНИЯ. Остекление Klassik или Sunrise идеально подходит к воротам с кассетами и сделает внешний вид ваших ворот особенным. Однако элементы остекления служат не только для оформления ворот, ведь благодаря им в гараж попадает дневной свет.

→ Можно заказать для всех мотивов ворот. Все варианты остекления и подробную информацию вы найдете начиная со стр. 57.



S-кассета



ВВЕРХУ СЛЕВА. Woodgrain, белый цвет RAL 9016

ВВЕРХУ ПОСЕРЕДИНЕ. Поверхность Woodgrain, коричневого цвета RAL 8028

ВВЕРХУ СПРАВА. Woodgrain, серый шифер RAL 7015

ВНИЗУ. Woodgrain, цвет мха RAL 6005 с классическим сэндвичным остеклением S2



Ворота из древесины

ЕСТЕСТВЕННАЯ КРАСОТА. Эти ворота из необработанной или брашированной северной ели прекрасно подходят для деревянных домов или зданий с множеством деревянных элементов, таких как фахверковые конструкции или элементы фасада. Выберите из шести благородных мотивов ворот.

→ Более подробную информацию вы найдете на стр. 66 и далее.





СЛЕВА. Мотив ворот 401, массив северной ели, лиственница с прозрачным покрытием

ВВЕРХУ СПРАВА. Ворота с мотивом 405 окрашены в белый цвет по желанию заказчика, с направляющими распашных ворот и декоративными ручками

ВНИЗУ СПРАВА. М-гофр, массив северной ели, без обработки

Ворота с остеклением

ВОРОТА ИЗ АЛЮМИНИЕВЫХ РАМ ART 42 / ART 42 THERMO.

Этот вариант исполнения ворот со стандартным профилем или с профилем с термическим разделением способствует большему проникновению света в гараж или – при установке решеток – улучшает вентиляцию парковочных боксов в коллективных гаражах.

→ Более подробную информацию вы найдете на стр. 56 и далее.





ВВЕРХУ. ALR F42 Vitraplan, с серым оттенком

СЛЕВА. ART 42 Thermo с двойным остеклением из пластмассы, рама цвета серого антрацита RAL 7016, алюминиевая входная дверь ThermoSafe с мотивом 650, цвета серого антрацита RAL 7016, опциональные боковые элементы



ПРОМЫШЛЕННЫЕ СЕКЦИОННЫЕ ВОРОТА

ALR F42 VITRAPLAN. Установленное спереди заподлицо остекление придает воротам особенную прозрачность и элегантность. Каркасный профиль скрыт – ничто не портит общего впечатления от ворот.



Более подробную информацию вы найдете в проспекте «Промышленные секционные ворота».



Фасадные / большие ворота

ПРОМЫШЛЕННЫЕ СЕКЦИОННЫЕ ВОРОТА ALR F42 ДЛЯ ОБШИВКИ ЗАКАЗЧИКОМ В ЕДИНОМ СТИЛЕ С ФАСАДОМ.

Ваши секционные ворота вы можете обшить деревом, металлом, керамикой, пластмассой или другими материалами в соответствии с вашими предпочтениями. Основой для облицовки фасада служат промышленные секционные ворота Hörmann ALR F42 с рамной конструкцией из алюминия и полиуретановым сэндвичным заполнением.

ПРОМЫШЛЕННЫЕ СЕКЦИОННЫЕ ВОРОТА SPU F42 PLUS.

Для гаражей шириной до 7000 мм, а также для таких особенных условий, когда установка привода над воротами невозможна, оптимальным решением станет этот вариант исполнения ворот.



Дополнительную информацию можно найти в нашей программе для архитекторов по адресу www.architektenprogramm.hoermann.de или у вашего регионального дистрибьютора компании Hörmann.



ВВЕРХУ. SPU F42 Plus M-гофр, Silkgrain, серый антрацит RAL 7016

СЛЕВА. Ворота ALR F42 с установленной заказчиком обшивкой в едином стиле с фасадом



Распашные ворота

ОБЛЕГЧАЮТ ПРОХОД. У гаражных ворот с двумя распашными створками можно по желанию открывать обе створки или лишь одну, например, чтобы выкатить велосипед из гаража. Установите на ваши распашные ворота привод и наслаждайтесь максимальным комфортом. Теплоизолированные секции обеспечивают хорошую изоляцию и поставляются со всеми вариантами отделки поверхности.

→ Более подробную информацию вы найдете на стр. 75 и далее.

РАЗДЕЛЕНИЕ СТВОРОК ПО ЖЕЛАНИЮ. Выберите дизайн гаражных ворот с распашными створками по вашему желанию и в соответствии с вашими требованиями. Возможно как симметричное, так и асимметричное разделение створок ворот. Симметричное разделение с одинаковой шириной створок обеспечивает гармоничный внешний вид ворот. При асимметричном разделении * проходная створка имеет ширину 870 мм, обеспечивающую свободный проход людей в гараж. Ширина непроходной створки зависит от общей ширины ворот. Расположение проходной створки вы можете задать как с левой стороны ворот, так и с правой.

* Ширина ворот до 2000 мм

СЛЕВА. М-гофр, Woodgrain, белого цвета RAL 9016

ВНИЗУ. S-гофр, Woodgrain, светло-серого цвета RAL 7035





50

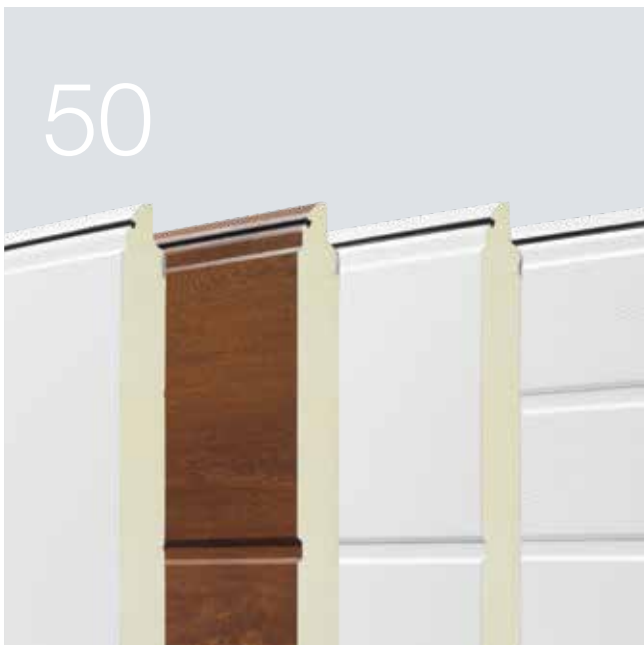

60



76



Дизайн. Оснащение. Принадлеж- ности.

- 50 Стальные секционные ворота
- 56 Ворота из алюминиевых рам
- 57 Остекление
- 58 Варианты поверхности и декоративной отделки, цвета
- 66 Секционные ворота из массивной древесины
- 68 Оснащение.
- 72 Боковые двери
- 74 Калитки
- 75 Распашные ворота
- 76 Приводы
- 78 Принадлежности
- 80 Решения для модернизации
- 84 Размеры и технические данные для монтажа

Стальные секционные ворота

Варианты исполнения полотна ворот

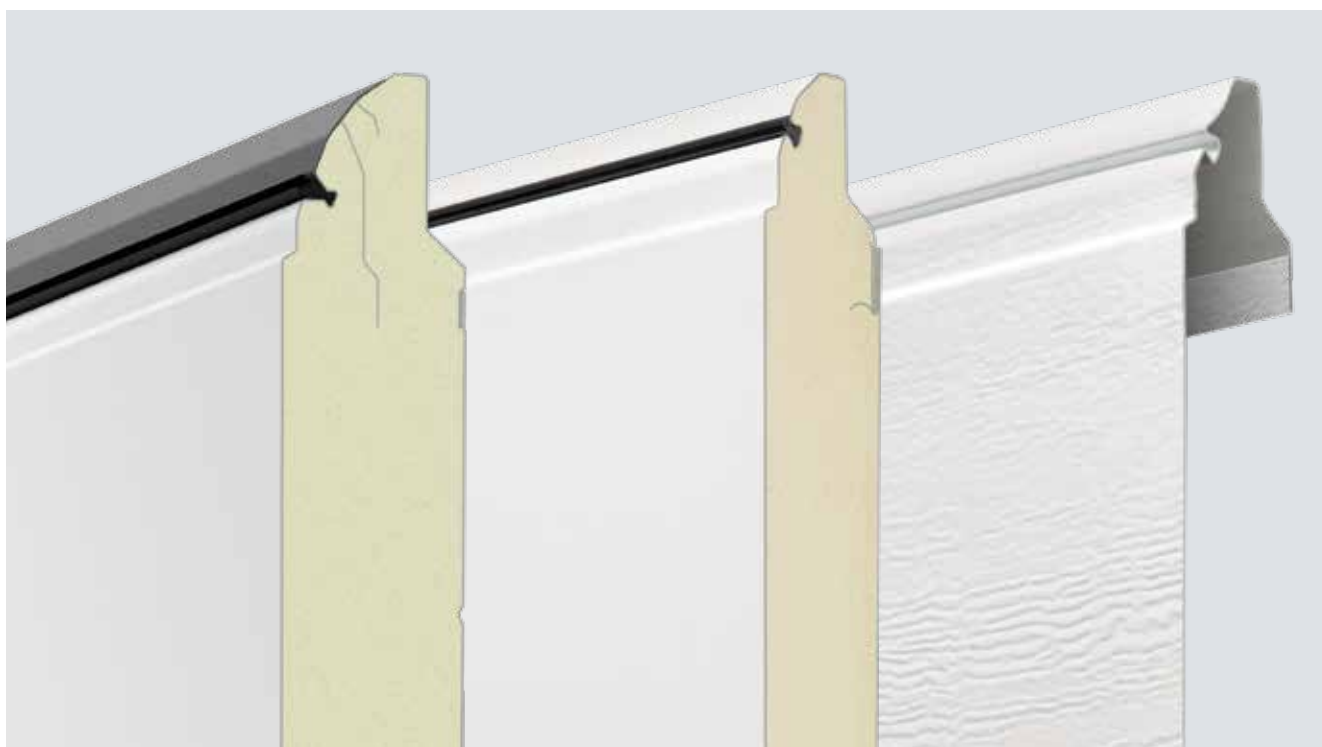

LPU 67 Thermo

- Энергосберегающие ворота с прекрасной теплоизоляцией
- Секции с термическим разделением толщиной 67 мм
- Серийное оснащение для защиты от взлома класса RC-2

LPU 42

- Хорошая изоляция и ходовые качества
- Двустенные секции толщиной 42 мм
- Опциональное оснащение для защиты от взлома класса RC-2

LTE 42

- Выгодное по цене решение для отдельно стоящих гаражей
- Одностенные секции
- Без теплоизоляции

Варианты поверхности

Поверхность Woodgrain, Slategrain и Silkgrain белого цвета RAL 9016, 10 предпочтительных цветов MatchColor и 5 предпочтительных цветов Color

Sandgrain: 2 цвета

Planar: 6 цветов

Decograin: 6 вариантов декоративной отделки

Duragrain: 24 варианта декоративной отделки

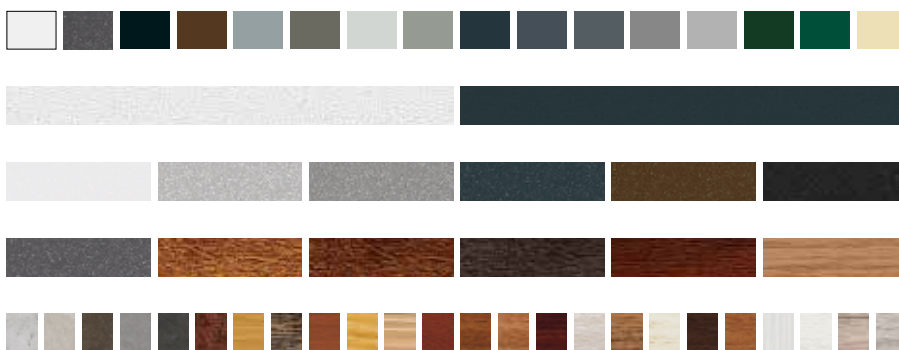

LPU 67 Thermo

LPU 42

LTE 42

Характеристики ворот в соответствии с европейским стандартом 13241

Материал секций	Оцинкованный стальной лист с полиэфировым грунтовочным покрытием	Оцинкованный стальной лист с полиэфировым грунтовочным покрытием	Оцинкованный стальной лист с полиэфировым грунтовочным покрытием
Толщина секций	Двустенные, 67 мм	Двустенные, 42 мм	Одностенные
Теплоизоляция Коэффициент теплоизоляции U встроенных ворот	1,0 Вт/(м ² ·К) ¹⁾	1,4 Вт/(м ² ·К) ¹⁾	6,5 Вт/(м ² ·К) ¹⁾
Звукоизоляция	ок. 25 дБ	ок. 25 дБ	ок. 20 дБ
Ветровая нагрузка ⁵⁾	Класс 3	Класс 3	Класс 2
Герметичность, воздух / вода	Класс 3 ⁴⁾ / класс 3 ³⁾	Класс 3 ⁴⁾ / класс 3 ³⁾	Класс 0 ²⁾ / класс 0 ²⁾
Макс. ширина	5000 мм	6000 мм	5000 мм
Макс. высота	3000 мм	3000 мм	3000 мм

Мотивы / Поверхности

S-гофр		Woodgrain	Woodgrain (белый цвет RAL 9016)
M-гофр	Silkgrain, Decograin (3 варианта декоративной отделки)	Woodgrain, Slategrain, Silkgrain, Sandgrain, Decograin	
L-гофр	Silkgrain, Decograin (3 варианта декоративной отделки)	Woodgrain, Slategrain, Silkgrain, Sandgrain, Planar, Decograin, Duragrain	
D-гофр		Silkgrain	
S-кассета		Woodgrain	Woodgrain (белый цвет RAL 9016)

¹⁾ Коэффициенты теплоизоляции U действительны для установленных ворот без остекления, размером 5000 × 2250 мм

²⁾ Ворота с вентиляционными прорезями, по запросу: класс 2 – 3

³⁾ Давление воды до 70 Па

⁴⁾ Действительно для ворот с кассетами и L-гофром (ворота LPU 42 с S-, M- или D-гофром, а также с калиткой: класс 2)

⁵⁾ Более высокий класс ветровой нагрузки – по запросу

Стальные секционные ворота

Конструкция полотна ворот



1 Переход между секциями

Полотно секционных ворот состоит из нескольких секций, которые гибко соединены друг с другом в шпунт и гребень. Секции ворот Hörmann имеют такую форму, что, когда они закрыты, переходы между ними практически незаметны. Пожалуйста, сравните!

2 Гофр

Гофры выполнены методом тиснения в наружной металлической облицовке секции. Они выглядят так же, как переходы между секциями.

3 Одинаковые расстояния между гофрами

Для особенно гармоничного внешнего вида гофры и переходы между секциями равномерно распределяются в зависимости от высоты ворот Hörmann.

4 Высококачественное грунтовочное покрытие

Благодаря горячеоцинкованному стальному листу в комбинации с высококачественным полиэфировым грунтовочным покрытием светло-серого цвета RAL 9002 с внутренней стороны секции оптимально защищены.

5 Красивый внешний вид ворот на долгие годы

Высококачественное полиэфировое грунтовочное покрытие, устойчивая к ультрафиолетовому излучению пленка или финишное покрытие с высокопрочным защитным лаком с внешней стороны ворот позволяют им сохранить красивый внешний вид на протяжении многих лет.

Стандартные мотивы



S-гофр (LPU 42, LTE 42), белого цвета RAL 9016



D-гофр (LPU 42), белого цвета RAL 9016



M-гофр (LPU 67 Thermo, LPU 42, LTE 42), белого цвета RAL 9016



S-кассета (LPU 42, LTE 42), белого цвета RAL 9016



L-гофр (LPU 67 Thermo, LPU 42), белого цвета RAL 9016

Стальные секционные ворота

Элементы серии Design для LPU 42 и LPU 67 Thermo

Мотивы с элементами серии Design



L-гофр (LPU 67 Thermo, LPU 42), белого цвета RAL 9016, элемент серии Design, мотив 450, боковая дверь в аналогичном исполнении

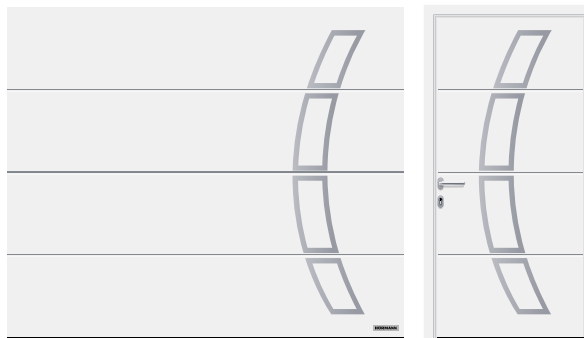

L-гофр (LPU 67 Thermo, LPU 42), белого цвета RAL 9016, элемент серии Design, мотив 457, боковая дверь в аналогичном исполнении

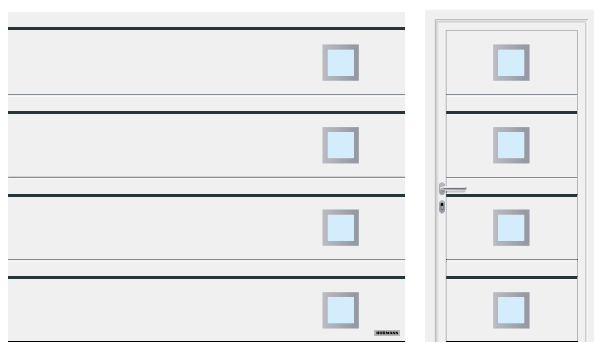

D-гофр (LPU 42), белого цвета RAL 9016, элемент-вставка серии Design, мотив 501 и элемент серии Design, мотив 461, цвета серого антрацита RAL 7016, боковая дверь в аналогичном исполнении

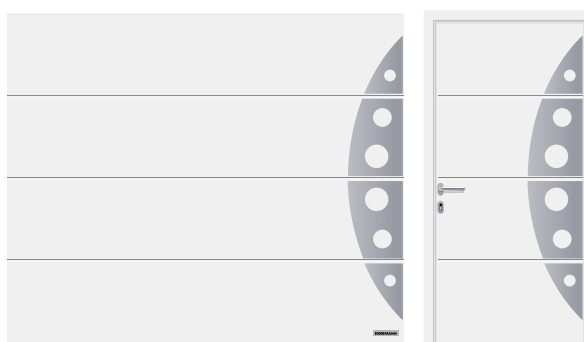

L-гофр (LPU 67 Thermo, LPU 42), белого цвета RAL 9016, элемент серии Design, мотив 458, боковая дверь в аналогичном исполнении

Элементы серии Design

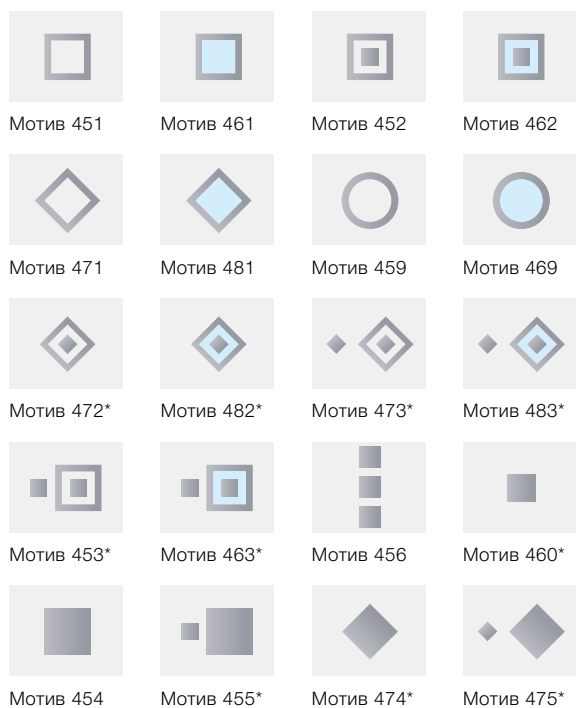

* Только для ворот LPU 42

Остекление



Элемент серии Design из шлифованной нержавеющей стали с опциональным остеклением* для мотивов 461 и 481

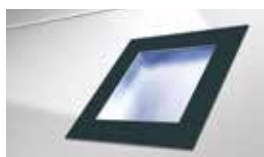

Элемент серии Design в цвете «серый антрацит» RAL 7016, с остеклением из пластмассы для мотивов 461, 462, 463, 469, 481, 482 и 483

Мотивы с элементами-вставками серии Design

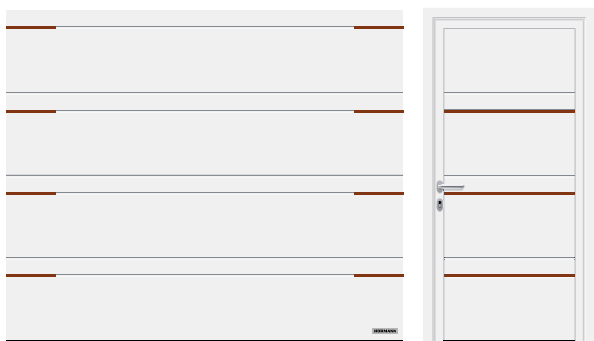

D-гофр (LPU 42), белого цвета RAL 9016, элемент-вставка серии Design, мотив 500 с частичными вставками под дерево

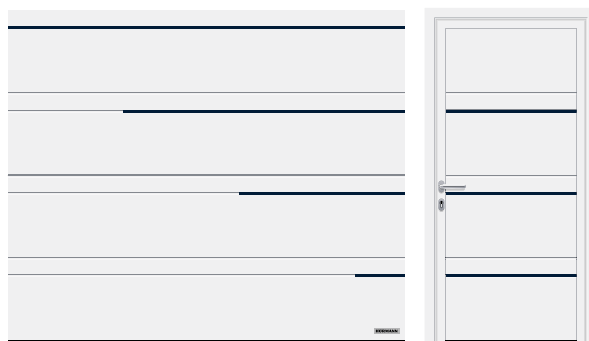

D-гофр (LPU 42), белого цвета RAL 9016, элемент-вставка серии Design, мотив 502, стальной голубой RAL 5011



M-гофр (LPU 42), белого цвета RAL 9016, элемент-вставка серии Design, мотив 503 под нержавеющую сталь



M-гофр (LPU 42), белого цвета RAL 9016, элемент-вставка серии Design, мотив 504 под дерево, в калитке

Элементы-вставки серии Design



под нержавеющую сталь



под дерево



RAL по выбору (рис. цвета RAL 9005)

Элементы серии Design «Числа и слова»



Изображение в виде «позитива», тип шрифта «Modern»



Изображение в виде «негатива», тип шрифта «Classic»

Ворота из алюминиевых рам

ART 42 / ART 42 Thermo

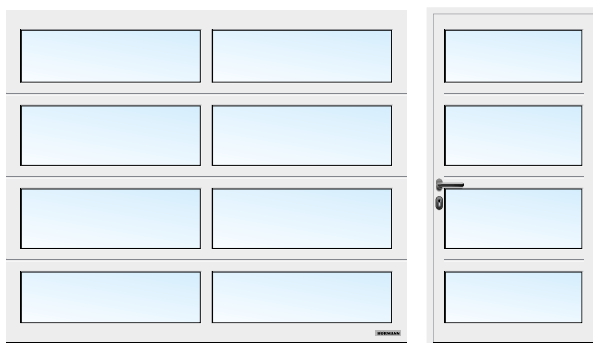

ART 42 с остеклением, белого цвета RAL 9016



ART 42 с перфорированным листом, белого цвета RAL 9016

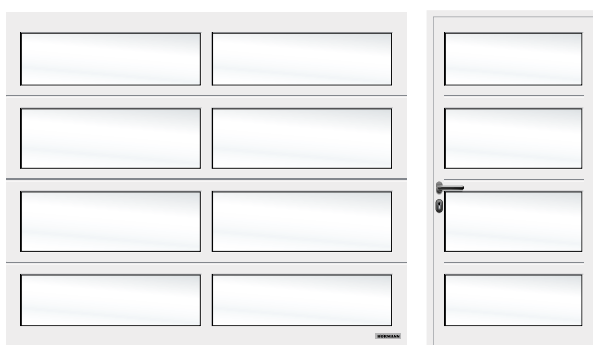

ART 42 с остеклением с белым оттенком, белого цвета RAL 9016

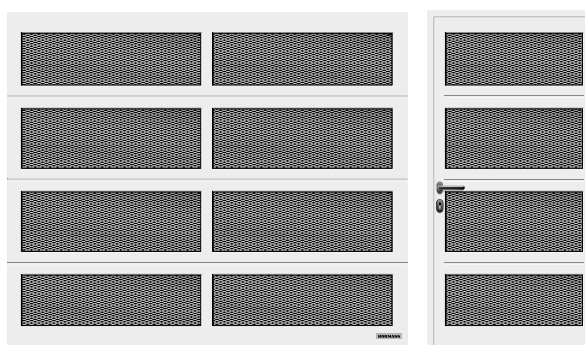

ART 42 с тянутой решеткой, белого цвета RAL 9016

Секция в разрезе



ART 42

ART 42 Thermo

ART 42 / ART 42 Thermo

Материал рамы	Алюминий
Толщина рамы	42 мм
Теплоизоляция ART 42 Коэффициент теплоизоляции U встроенных ворот	4,0 Вт/(м ² ·К) ¹⁾
Теплоизоляция ART 42 Thermo Коэффициент теплоизоляции U встроенных ворот	3,4 Вт/(м ² ·К) ¹⁾
Звукоизоляция	R = ок. 20 дБ
Ветровая нагрузка ³⁾	Класс 3
Герметичность, воздух / вода	Класс 2 ²⁾ / класс 3 ²⁾
Макс. ширина	5500 мм
Макс. высота	3000 мм

¹⁾ Значения коэффициента теплоизоляции U действительны для установленных ворот с двойным остеклением из пластмассы S2 размером 5000 x 2250 мм

²⁾ Ворота с вентиляционными прорезями, по запросу: класс 2 – 3

³⁾ Более высокий класс ветровой нагрузки – по запросу

Варианты остекления



1



2



3



4



5



6



7



8



9

Варианты заполнения

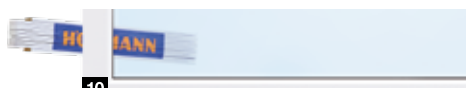

10



11



12



13



14



15



16



17



18



19



20

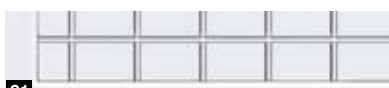

21

Варианты остекления для LPU 42 и LPU 67 Thermo

- 1 Остекление Klassik S0¹⁾
- 2 Остекление Klassik M0¹⁾
- 3 Остекление Klassik L0¹⁾
- 4 Остекление Klassik S1
- 5 Остекление Klassik S2
- 6 Остекление Sunrise S10³⁾
- 7 Остекление Sunrise S60⁴⁾
(на рис. левая половина ворот)
- 8 Остекление, тип D¹⁾
- 9 Ряд окон для внутренних помещений в алюминиевой раме²⁾

Варианты заполнения для LPU 42, LPU 67 Thermo, ART 42 и ART 42 Thermo

- 10 Двойное остекление из поликарбоната, прозрачное
Двойное остекление из пластмассы, прозрачное
- 11 Двойное остекление из пластмассы, с белым оттенком (опаловое / прозрачное)
- 12 Двойное остекление из пластмассы, кристаллической структуры
- 13 Многослойный блок остекления с перегородками
- 14 Двойное остекление из пластмассы, с коричневым оттенком
- 15 Двойное остекление из пластмассы, с серым оттенком
- 16 Сэндвичная панель с ПУ-заполнением, гладкая
- 17 Сэндвичная панель с ПУ-заполнением, с оттиском Stucco
- 18 Перфорированный лист из нержавеющей стали
- 19 Тянутая решетка из нержавеющей стали
- 20 Плетеная металлическая решетка
- 21 Сварная решетка

Варианты остекления (1 – 8, 10) соответствуют ширине ворот 2500 мм

- ¹⁾ Возможно расположение остекления по желанию заказчика
- ²⁾ Возможны перекладины
- ³⁾ Ширина ворот 2130 – 2750 мм
- ⁴⁾ Ширина ворот 4751 – 5500 мм

Прозрачное остекление из пластмассы компании Hörmann серийно поставляется в виде остекления DURATEC.

Оно обеспечивает следующие преимущества:

- Прозрачность в течение длительного времени
- Улучшенная теплоизоляция

Только у Hörmann



Duratec
устойчивое к царапинам

Одинаковый внешний вид

коробки и полотна ворот

Только у Hörmann

Полотно ворот, фальш-панель перемычки и боковая направляющая в аналогичном исполнении с поверхностью Woodgrain белого цвета RAL 9016

ОДИНАКОВЫЙ ВНЕШНИЙ ВИД КОРОБКИ И

ПОЛОТНА ВОРОТ Гармоничный внешний вид ворот создается благодаря множеству мельчайших деталей: компенсирующая фальш-панель в зоне перемычки **1** всегда поставляется в аналогичном исполнении с поверхностью Woodgrain, Sandgrain, Silkgrain, Planar и Decograin с секциями ворот. Все компоненты подходят друг к другу. Коробка бокового элемента **2** поставляется серийно с отделкой поверхности Woodgrain белого цвета. Благодаря облицовке рам направляющих **3** можно сделать так, чтобы внешний вид коробки бокового элемента подходил к секциям ворот.

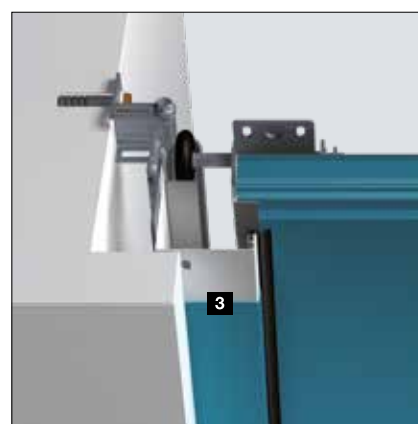
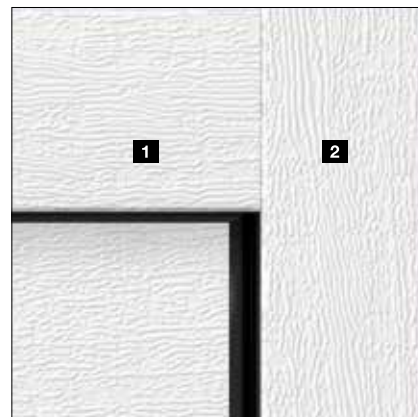

	Woodgrain	Slategrain	Silkgrain	Sandgrain	Planar	Decograin	Duragrain
Компенсирующая фальш-панель в зоне перемычки 1	●	○	●	●	●	●	□
Коробка бокового элемента 2	●	■	■	■	■	■	■
Облицовка рамы направляющей 3	●	●	●	●	●	●	□

● = Одинаковая поверхность, цвет или декоративная отделка, как и у секции ворот

■ = Поверхность Woodgrain белого цвета RAL 9016 (при исполнении класса премиум серо-белого цвета RAL 9002)

○ = Гладкая поверхность одинакового цвета с секцией ворот

□ = Гладкая поверхность в цвете, подходящем к секции ворот, или в цвете RAL по выбору

Варианты поверхности

Woodgrain, Slategrain, Silkgrain

Woodgrain



Slategrain

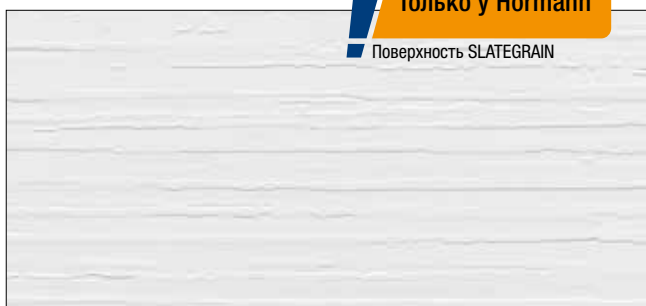

Silkgrain

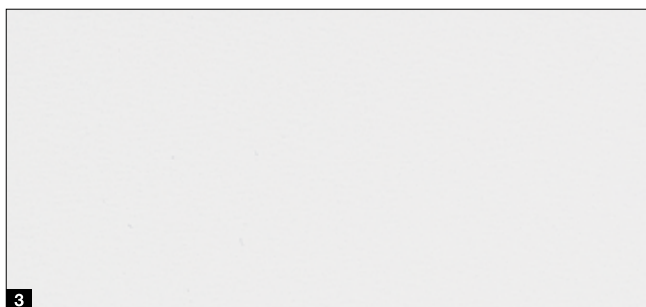

1 Woodgrain RAL 9016 белого цвета

2 Slategrain RAL 9016 белого цвета

3 Silkgrain RAL 9016 белого цвета

Защитные покрытия для красивого внешнего вида ворот на долгие годы

Финишное покрытие. Благодаря защитному лаку поверхность секций становится особенно устойчивой к царапинам и загрязнениям.

Финишное покрытие «антиграффити». Защитный лак, нанесенный на поверхность секций, а также на остекления, элементы серии Design и т. д., позволяет легко удалить граффити с помощью специального чистящего средства, которое можно найти в обычном магазине.

→ Можно выбрать при заказе изделий с поверхностью Woodgrain, Slategrain и Silkgrain.



1 Двухстенная секция

2 Оцинковка

3 Полиэстеровое грунтовочное покрытие

4 Финишное покрытие или финишное покрытие «антиграффити»

Предпочтительные цвета

Для поверхностей Woodgrain, Slategrain, Silkgrain



MatchColor .НОВИНКА

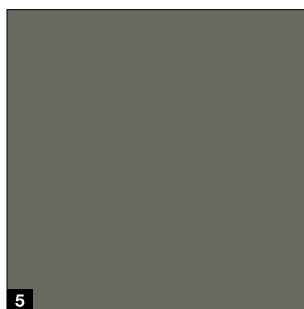
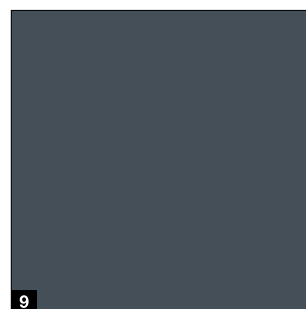
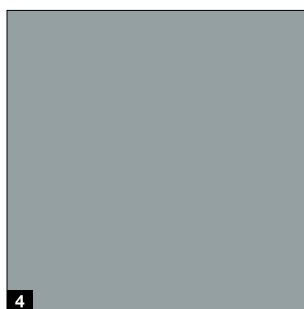
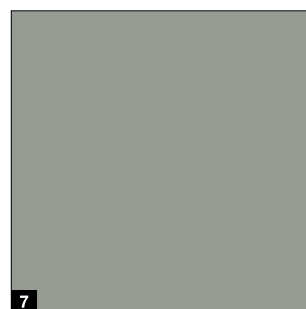
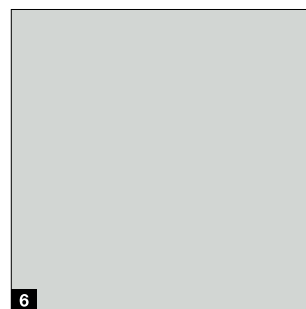
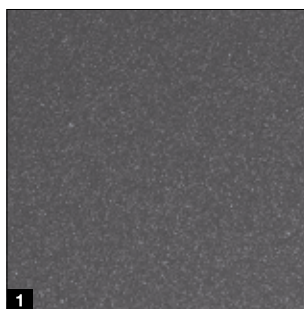

MatchColor

MatchColor .НОВИНКА

Оформите свой дом в совершенной цветовой гармонии – с предпочтительными цветами MatchColor для выдержанных в одном стиле гаражных секционных ворот, входных дверей, боковых дверей и стальных дверей. Порадуйтесь гармоничному общему виду благодаря согласованным цветам. Это и есть высокое качество продукции Hörmann!

Совет

Гладкая поверхность Silkgrain особенно хорошо гармонирует с поверхностями входных дверей.

Пожалуйста, обратите внимание:

В сочетании с опциональным финишным покрытием или финишным покрытием «антиграффити» вы получите все предпочтительные цвета MatchColor в качестве предпочтительного цвета Color. При этом не гарантируется одинаковый внешний вид гаражных секционных ворот, входных дверей, боковых дверей и стальных дверей.

Color

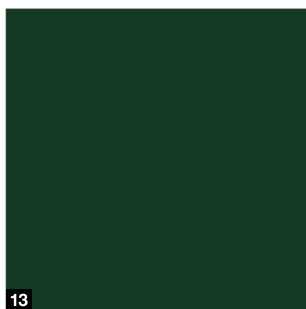
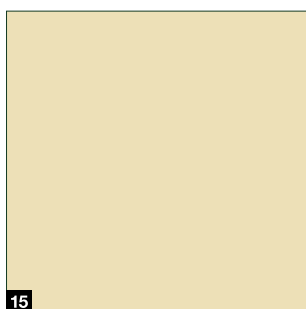
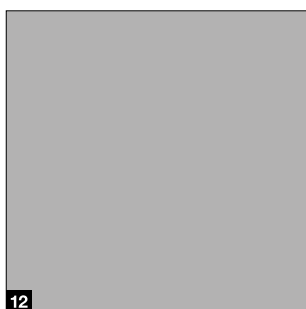
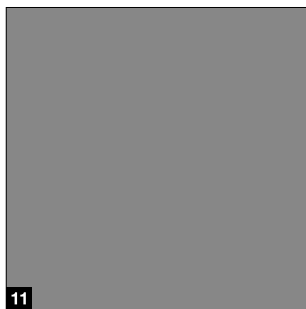

MatchColor .НОВИНКА

- 1 CH 703 Антрацит металл
- 2 RAL 9005 Черный
- 3 RAL 8028 Коричневый
- 4 RAL 7040 Серый
- 5 RAL 7039 Цвет серого кварца
- 6 RAL 7035 Светло-серый
- 7 RAL 7030 Цвет серого камня
- 8 RAL 7016 Серый антрацит
- 9 RAL 7015 Серый шифер
- 10 RAL 7012 Цвет серого базальта

Color

- 11 RAL 9007 Цвет серого алюминия
- 12 RAL 9006 Цвет белого алюминия
- 13 RAL 6009 Цвет хвои
- 14 RAL 6005 Цвет мха
- 15 RAL 1015 Цвет светлой слоновой кости

RAL по выбору

Изделия с поверхностями Woodgrain, Slategrain и Silkgrain опционально можно заказать почти в 200 классических цветах по карте RAL (за исключением красок с перламутровым эффектом или люминесцентных красок), а также различных цветах NCS и DB.

Пожалуйста, обратите внимание:

С внутренней стороны гаражные секционные ворота всегда окрашены в серо-белый цвет по образцу RAL 9002. При монтаже двустенных стальных ворот на солнечной стороне следует избегать темных цветов, так как возможный прогиб секций может привести к повреждению ворот.

Все цвета указаны по образцу цветов палитры RAL. По причинам, связанным с погрешностями полиграфической печати, возможны отклонения от изображенных на рисунках цветов и вариантов поверхности.

За консультацией обращайтесь к вашему партнеру по сбыту Hörmann.

Варианты поверхности

Sandgrain, Planar, Decograin

Sandgrain



Planar

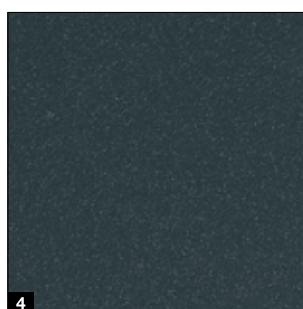
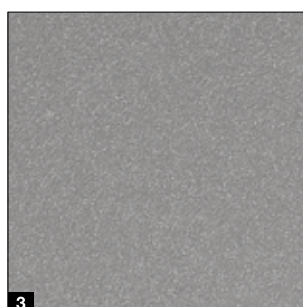
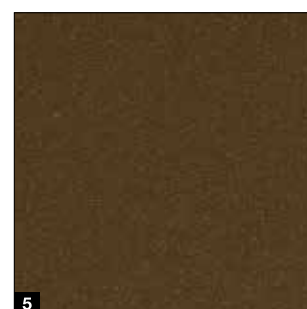
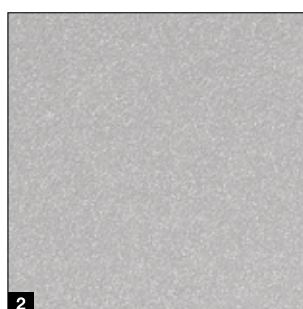
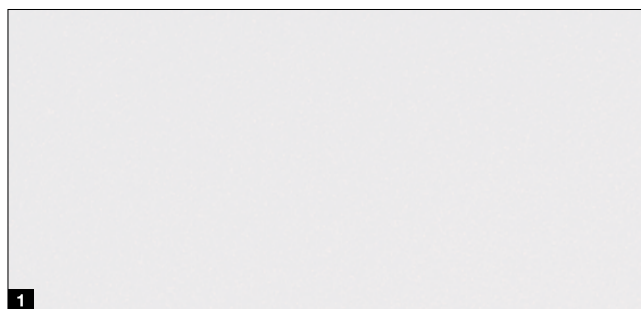

Decograin

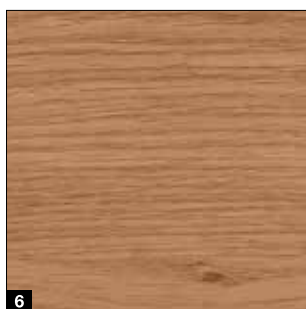
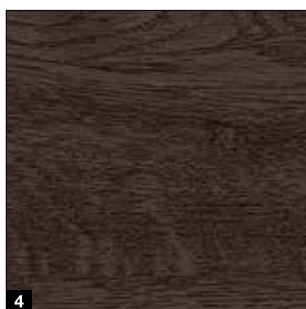

Стандартный цвет Sandgrain

- 1 Белый RAL 9016

Sandgrain, предпочтительный цвет

- 2 Серый антрацит RAL 7016

Стандартный цвет Planar

- 1 CH 9016 Matt deluxe, белый цвет

Предпочтительные цвета Planar

- 2 CH 9006 Matt deluxe, белый алюминий
- 3 CH 9007 Matt deluxe, серый алюминий
- 4 CH 7016 Matt deluxe, серый антрацит
- 5 CH 8028 Matt deluxe, коричневый
- 6 CH 703 Matt deluxe, антрацит металллик

Варианты декоративной отделки Decograin

- 1 Titan Metallic CH 703: цвет «антрацит с металлическим блеском»
- 2 Golden Oak (золотой дуб): отделка под дуб светло-каштанового, золотисто-желтого цвета
- 3 Dark Oak (темный дуб): отделка под дуб орехового цвета
- 4 Night Oak (дуб венге): фактура дуба с насыщенным темным тоном*
- 5 Rosewood (красное дерево): отделка под красное дерево*
- 6 Winchester Oak (дуб винчестер): отделка под сучковатый дуб натурального цвета*

* Кроме ворот LPU 67 Thermo

Пожалуйста, обратите внимание:

С внутренней стороны гаражные секционные ворота всегда окрашены в серо-белый цвет по образцу RAL 9002.

При монтаже двустенных стальных ворот на солнечной стороне следует избегать темных цветов, так как возможный прогиб секций может привести к повреждению ворот. Все цвета указаны по образцу цветов палитры RAL. По причинам, связанным с погрешностями полиграфической печати, возможны отклонения от изображенных на рисунках цветов и вариантов поверхности. **За консультацией обращайтесь к вашему партнеру по сбыту Hörmann.**

Поверхность

Duragrain



Duragrain
устойчивое к царапинам

Высокая устойчивость к царапинам и загрязнениям

Инновационный метод цифровой печати в комбинации с покрытием высокопрочным защитным лаком предлагается только компанией Hörtmann. Таким образом, красивый внешний вид ворот сохранится надолго. Для ворот Duragrain по дополнительному заказу мы поставляем облицовку рам направляющих и фальш-панели в цвет, подходящий к декоративной отделке.



- 1 Двухслойная секция
- 2 Оцинковка
- 3 Грунтовочное покрытие
- 4 Инновационная цифровая печать
- 5 Финишное покрытие с высокопрочным защитным лаком

Duragrain

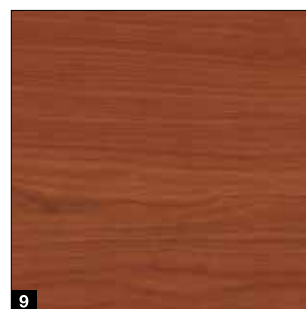
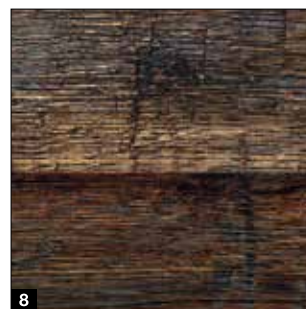
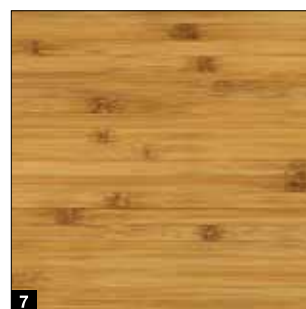
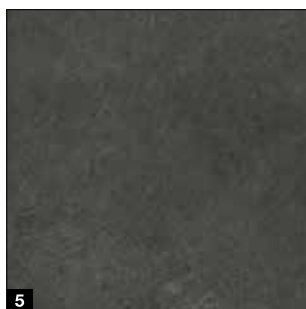
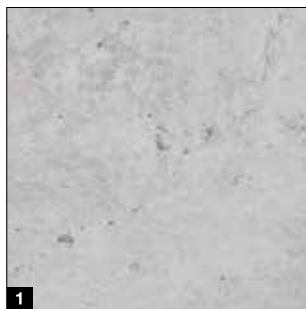

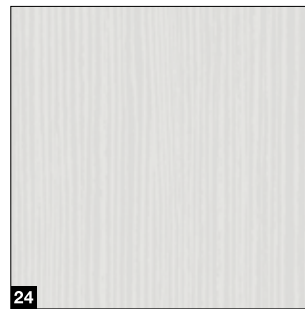
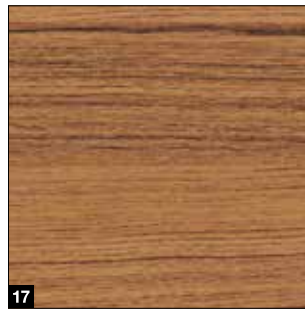
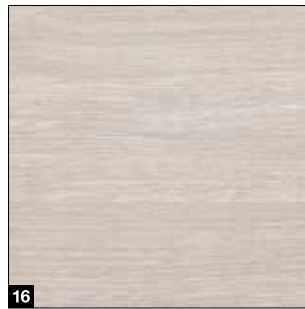
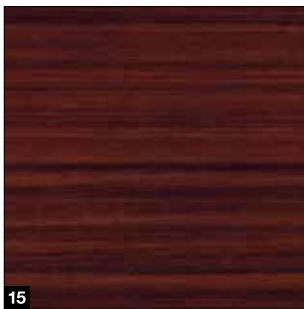
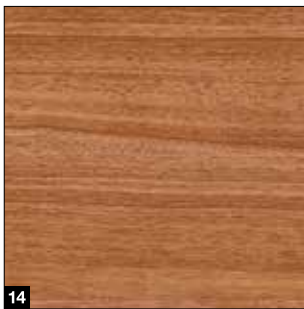
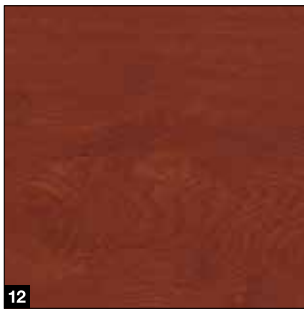

Варианты декоративной отделки Duragrain

- 1 Beton (Бетон)
- 2 Beige (бежевый)
- 3 Моса (мокка)
- 4 Grigio (гриджо)
- 5 Grigio scuro (тёмный гриджо)
- 6 Rusty Steel (ржавая сталь)
- 7 Bambus (бамбук)
- 8 Burned Oak (дуб опалённый)
- 9 Cherry (вишня)
- 10 Nature Oak (дуб натуральный)
- 11 Fichte (Ель)
- 12 Rusty Oak (рыжий дуб)
- 13 Noce sorrento balsamico (орех бальзамический лесной)
- 14 Noce sorrento natur (орех лесной натуральный)
- 15 Sapeli (сапеле)
- 16 Sheffield (шеффилд)
- 17 Teak (дерево тиковое)
- 18 Used Look (потёртая древесина)
- 19 Walnuss Terra (орех земляной)
- 20 Walnuss Kolonial (орех колониальный)
- 21 White brushed (белый брашированный)
- 22 White Oak (белый дуб)
- 23 Whiteoiled Oak (дуб белый промасленный)
- 24 Whitewashed Oak (дуб беленый)
- 25 Индивидуальные мотивы

Индивидуальные мотивы

Создайте собственный дизайн ваших ворот Duragrain с помощью вашего любимого мотива. Для этого просто загрузите его фотографию на сайте www.hoermann.de/konfigurator или свяжитесь с вашим официальным дистрибьютором компании Hörmann.

Секционные ворота из массивной древесины

LTH 42 .НОВИНКА

Стандартные мотивы



S-гофр



M-гофр



L-гофр

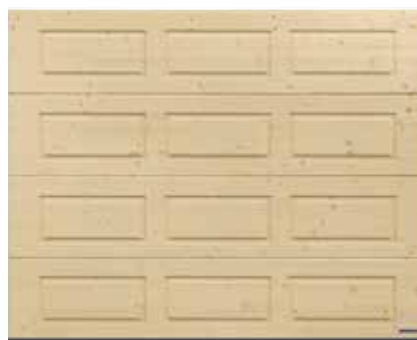

Кассета

LTH 42 .НОВИНКА

Материал секций	Массивная древесина
Толщина секций	42 мм
Коэффициент теплоизоляции U ¹⁾	2,9 Вт/(м ² ·К)
Класс ветровой нагрузки ³⁾	3
Класс герметичности ²⁾ воздух / вода	0/0
Макс. ширина	5000 мм
Макс. высота	3000 мм

¹⁾ Коэффициенты теплоизоляции U действительны для установленных ворот без остекления, размером 5000 × 2250 мм

²⁾ Ворота с вентиляционными прорезями, по запросу: класс 2 – 3

³⁾ Более высокий класс ветровой нагрузки – по запросу

Мотивы серии Design



Мотив 401



Мотив 402



Мотив 405



Мотив 405, с опциональными направляющими распашных ворот Exklusiv

Породы древесины



Породы древесины

- 1 Северная ель, без обработки
- 2 Северная ель, брашированная

Лазури для дерева

- 3 Сосна
- 4 Лиственница
- 5 Орех
- 6 Песочный
- 7 Серебристый

Покрyтия

- 8 RAL 9016 Белый
- 9 RAL 9001 Кремовый
- 10 RAL 7035 Светло-серый

Лазури для дерева

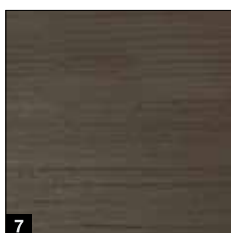
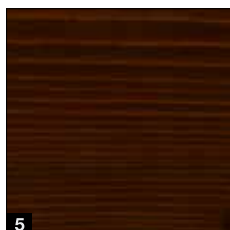
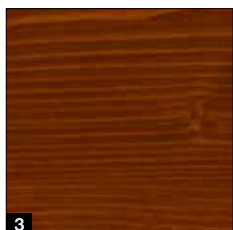

Покрyтия

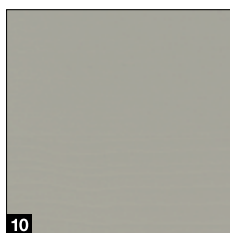
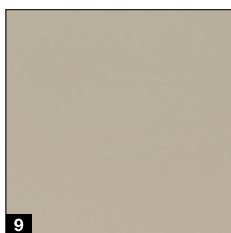
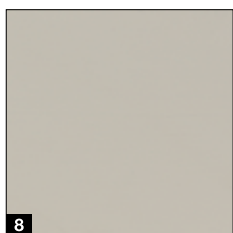

Пожалуйста, обратите внимание:

Древесина – это природное сырье. Срок службы зависит от многих факторов, таких как вид воздействия атмосферных условий, конструктивная защита древесины, механическая нагрузка и выбор оттенка. Для более длительного срока службы необходимы регулярные работы по обслуживанию и уходу, поэтому рекомендуется раз в год проводить техническое обслуживание. Избегайте окрашивание лазурью темных цветов при прямом попадании солнечных лучей. Всегда хорошо проветривайте гараж.

Все цвета указаны по образцу цветов палитры RAL. По причинам, связанным с погрешностями полиграфической печати, возможны отклонения от изображенных на рисунках цветов и вариантов поверхности.

За консультацией обращайтесь к представителю компании HÖrmann в вашем регионе.

Серийное оснащение

Для надежной работы ворот на протяжении многих лет



Система пружин растяжения с системой

«пружина в пружине» **1**

для ворот шириной до 4000 мм и высотой 2625 мм

Эта запатентованная система надежно защищает полотно ворот от падения и не дает сломавшейся пружине отскочить в сторону и травмировать людей.

Системы торсионных пружин со встроенным устройством

защиты от обрыва пружины **2**

для ворот шириной от 4000 мм и высотой 2625 мм, а также для ворот с калиткой и ворот из древесины

В случае обрыва пружины запатентованная система защиты от обрыва пружины немедленно останавливает полотно ворот, предотвращая его падение.

Безопасное ведение полотна ворот в предохранительных направляющих шинах **3**

Запатентованные регулируемые направляющие ролики, стабильные роликдержатели и предохранительные направляющие шины предотвращают выскакивание полотна ворот. Таким образом полотно ворот надежно размещается под потолком.

Защита от защемления пальцев **4**

снаружи, внутри и на шарнирах

Благодаря уникальной форме секций ворот отсутствуют места возможного защемления пальцев. Как между секциями, так и на шарнирах.

Устройство защиты от захватывания в коробках боковых элементов **5**

Коробки Hörmann полностью закрыты по всей высоте. Благодаря этому захватывание между полотном ворот и коробкой практически исключено!



Только у Hörmann
Европейский патент

Пластмассовый антикоррозийный наконечник рамы направляющей **6**

Антикоррозийное пластмассовое основание направляющих высотой 4 см обеспечивает надежную защиту ворот в условиях длительной сырости. Подобной системы защиты основания направляющих от коррозии у конкурентов нет. Вместе с напольным уплотнением ворот антикоррозийный наконечник рамы направляющей создает удачное завершение, в том числе и внешне.

Опциональное оснащение

Для большего комфорта и безопасности

Исполнение «Премиум» ¹

Для LPU 42, LPU 67 Thermo, ART 42 и ART 42 Thermo:

для красивого внешнего вида изнутри фурнитура ворот, коробки, направляющие шины и соединительная шина выполнены в одном стиле с внутренней стороной секции серо-белого цвета RAL 9002¹⁾. Сдвоенные ходовые ролики обеспечивают щадящий режим эксплуатации и особенно плавный ход ворот.

Проветривание с помощью откидывающейся верхней секции ²

Для ворот LPU 67 Thermo²⁾ и LPU 42²⁾ с приводом SupraMatic или ProMatic (начиная с 2012 года изготовления):

с опциональным откидывающимся роликодержателем вы сможете проветрить гараж, всего лишь откинув верхнюю секцию ваших ворот. Нижняя секция ворот остается на полу закрытой, не позволяя проникнуть внутрь мелким животным или листве.

Замок аварийной деблокировки ³

Для ворот LPU 42, LTE 42 и LTH 42: чтобы открыть ваш гараж в экстренной ситуации снаружи вручную, вы можете воспользоваться замком аварийной деблокировки. Незаметный круглый цилиндр (не может быть интегрирован в систему запираения дома) соединен с внутренней стороны с устройством аварийной деблокировки шины привода.

Ручка ворот для устройства аварийной деблокировки ⁴

Для всех вариантов исполнения ворот: ручка ворот оснащается замком, который может быть интегрирован в систему запираения дома. Эта ручка позволяет разблокировать устройство аварийной деблокировки шины привода с помощью троса Боудена с внутренней стороны ворот. Ручки ворот поставляются в следующих вариантах исполнения: пластмасса черного цвета, алюминиевое литье белого цвета, RAL 9016, шлифованная нержавеющая сталь (см. рис.), алюминиевое литье коричневого цвета, RAL 8028.

ThermoFrame ⁵

Для всех вариантов исполнения ворот:

пластмассовый профиль, который просто устанавливается вместе с рамой направляющих, обеспечивает термическое разделение коробки и стены и улучшает теплоизоляцию на 15 %³⁾. Кроме этого, дополнительные манжеты уплотнения с обеих сторон и в верхней части ворот снижают потерю тепла из гаража.

¹⁾ Пружины, включая держатели, устройство защиты от обрыва пружины, барабан для троса, направляющую привода с оцинковкой

²⁾ Только N-, L-, Z-направляющие, невозможно для ворот с калиткой

³⁾ Для двустенных гаражных секционных ворот LPU 42 размером 5000 × 2250 мм





Оснащение для защиты от взлома класса RC-2
Поставляется серийно для ворот LPU 67 Thermo,
опционально – для LPU 42: сертифицированное
оснащение для защиты от взлома класса RC-2
сделает ваши ворота еще более безопасными,
оно рекомендуется полицией Германии. Более
подробную информацию вы найдете на сайте
www.k-einbruch.de



Посмотрите небольшой видеоролик
на YouTube или на сайте
www.hoermann.com/videos



3



4



5

Боковые двери

NT 60 / NT 80

Размеры дверей*

- Ширина (1-створчатые) 990 – 1115 мм
- Ширина (2-створчатые) 1130 – 3000 мм
- Высота (1- / 2-створчатые) 1990 – 2183 мм

Рама створки

- Узкий вариант исполнения **1**
(тип профиля 1, только для 1-створчатых боковых дверей)
- Широкий вариант исполнения **2**
(тип профиля 2)

Стандартное оснащение

- Стойкие к атмосферным воздействиям алюминиевые профили толщиной 60 мм в цвет секций **3** или, при выборе покрытия Duragrain, – в цвет, подходящий к декоративной отделке
- Проходная створка с гарнитуром нажимных ручек из пластмассы черного цвета, с овальными розетками и замком с профильным цилиндром **4**
- Петли, регулируемые в 3 плоскостях, на выбор черные, белые или цвета натурального алюминия **5**
- Ригель для блокировки непроходной створки у двухстворчатых боковых дверей **6**

Опциональное оснащение

- Скрытые петли для элегантного внешнего вида дверей в исполнении с алюминиевой блочной коробкой **7**
- Оснащение для защиты от взлома класса RC-2 с трехкратным запираением (защелка, ригель, 2 запорных крюка) и розеткой с защитой от взлома для варианта исполнения с широкой рамой створки (тип профиля 2) **8**
- Двухстворчатые боковые двери с асимметричным разделением створок
- Гарнитур нажимных или разных ручек из алюминия натурального цвета **9**, алюминиевого литья цвета RAL 9016 **10**, алюминиевого литья коричневого цвета **11**, шлифованной нержавеющей стали **12**

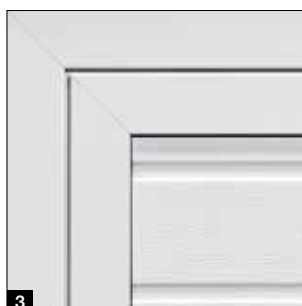
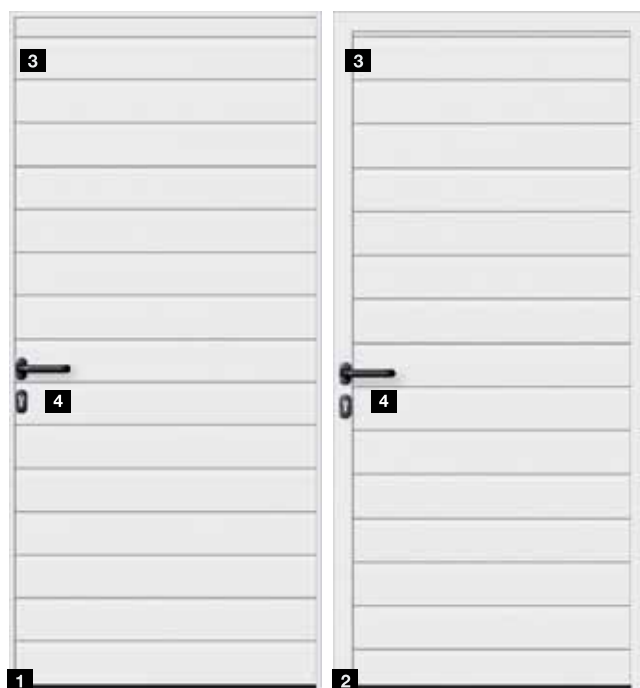

* В зависимости от варианта исполнения рамы створки



Вариант исполнения дверей NT 80 с теплоизоляцией

- Система алюминиевых профилей с термическим разделением, коробка и порог
- Строительная глубина 80 мм



Дверь многоцелевого назначения MZ Thermo

- Дверное полотно с термическим разделением и коробка
- Хороший коэффициент теплоизоляции 1,2 Вт/(м²·К)
- Опционально в исполнении RC-2 (KSI Thermo)



Подробную информацию см. в проспекте «Стальные двери».

Калитки

Без высокого порога

Варианты исполнения ворот

- LPU 42 (ширина ворот до 5 м)

Ширина проема в свету

- Ширина 830 мм
- Ширина 1140 мм

Стандартное оснащение

- Алюминиевая рама двери анодирована в натуральный цвет **1**
- Стабильный фиксатор препятствует проседанию и деформации дверной створки **2**
- Скрытые петли создают гармоничный внешний вид двери **3**
- Дверной доводчик с шиной скольжения, включая встроенный ограничитель открывания и фиксатор **4**

Опциональное оснащение

- Алюминиевая рама двери цвета «RAL по выбору» (в том числе, отличающаяся от цвета ворот) или с лакокрасочным покрытием, гармонирующим по цвету с декоративной отделкой (поверхность Planar, Decograin, Duragrain)
- Встроенный дверной доводчик с фиксатором для обеспечения оптимальной защиты и превосходного дизайна ворот **5**
- Многоточечное запирающее устройство со штырем и крюкообразным ригелем в каждой секции для большей устойчивости и улучшенной защиты от взлома **6**
- Опережающий световой барьер VL 2 бесконтактно останавливает ворота и повышает их безопасность **7**



Пожалуйста, обратите внимание:

Несмотря на одинаковую ширину, расположенные рядом ворота с кассетами с калиткой и без калитки могут при определенных обстоятельствах внешне отличаться друг от друга в распределении кассет. Ворота с ручным управлением и калиткой не имеют наружной ручки. Они запираются изнутри.



Размеры ворот

- Ширина 1330 – 3000 мм
- Высота 1960 – 2500 мм

Стандартное оснащение

- Заполнение ворот из секций толщиной 42 мм **1**
- Для S-гофра, М-гофра, L-гофра, D-гофра и Т-гофра всех цветов и с любой декоративной отделкой
- Алюминиевые каркасные профили толщиной 60 мм в цвет секций (при выборе заполнения с поверхностью Decograin и Duragrain – в цвет, подходящий к декоративной отделке) **2**
- По 3 прочные петли на каждую створку ворот (по одной петле с фиксатором) под алюминий **3**
- 3-стороннее двойное уплотнение упора и двойное манжетное уплотнение в области порога **4**
- Проходная створка с гарнитуром нажимных ручек из алюминия и замком с профильным цилиндром **5**
- Непроходная створка со шпингалетным затвором ворот **6**



Опциональное оснащение

- Механический фиксатор для проходной и непроходной створок: для фиксации створок в открытом состоянии **7**
- Механический фиксатор с функцией торможения и демпфирования для предотвращения резких ударов створок и фиксаторов в любом желаемом положении **8**
- Скрытые петли для привлекательного внешнего вида ворот

Оснащение приводом

- Направляющая распашных ворот с крышкой для привода ProMatic 4 или SupraMatic 4 **9**
- Скрытые петли
- Устройство защиты от захватывания для более высокой безопасности внутри **10**

Приводы

SupraMatic 4

«Supra-быстрое» открывание ворот и умные дополнительные функции

- На 75 % более высокая скорость открывания* до 25 см/с
- Умное управление с помощью приложения BlueSecur
- **Удобное проветривание гаража**
- Дополнительная высота открывания
- Светодиодное освещение стало в 3 раза (SupraMatic E) / в 5 раз* (SupraMatic P) ярче
- Очень простое программирование благодаря двойному 7-сегментному дисплею
- Крышка привода из высококачественной нержавеющей стали
- Связь с системами Smart Home через последовательный интерфейс HCP
- Низкий расход электроэнергии в режиме Stand-by – менее 1 Вт



BiSecur

Серийный 4-клавишный пульт ДУ HSE 4 BS со структурной поверхностью черного цвета и хромированными колпачками

Приводы гаражных ворот	SupraMatic E	SupraMatic P
Bluetooth-приемник	встроенный, с возможностью включения и отключения	встроенный, с возможностью включения и отключения
Подключение шины HCP	встроено	встроено
Рабочие циклы в день / в час	25 / 10	50 / 10
Тяговое и нажимное усилие	650 Н	750 Н
Пиковое усилие	800 Н	1000 Н
Макс. скорость открывания	25 см/с	25 см/с
Освещение	20 светодиодов	30 светодиодов, «бегущий огонь»
Ширина ворот, макс.	5500 мм	6000 мм
Площадь ворот, макс.	13,75 м ²	15 м ²

* По сравнению с приводом ProMatic серии 3

Только у Hörmann
Европейский патент

Bluetooth Hörmann BlueSecur



Управление с помощью приложения Hörmann BlueSecur на смартфоне

Выгодное по цене качество премиум-класса

- На 40 % более высокая скорость открывания* до 20 см/с
- Удобное проветривание гаража
- Дополнительная высота открывания
- В 2 раза* более яркое светодиодное освещение
- Связь с системами Smart Home через последовательный интерфейс HCP
- Низкий расход электроэнергии в режиме Stand-by – менее 1 Вт



BiSecur

Серийный 4-клавишный пульт ДУ HSE 4 BS со структурной поверхностью черного цвета, с пластмассовыми колпачками

Приводы гаражных ворот	ProMatic 4	Аккумулятор ProMatic 4
Bluetooth-приемник	опция (HET-BLE)	опция (HET-BLE)
Подключение шины HCP	встроено	встроено
Рабочие циклы в день / в час	25 / 10	5 / 2
Тяговое и нажимное усилие	600 Н	500 Н
Пиковое усилие	750 Н	600 Н
Макс. скорость открывания	20 см/с	16 см/с
Освещение	10 светодиодов	10 светодиодов
Ширина ворот, макс.	5000 мм	4000 мм
Площадь ворот, макс.	11,25 м ²	9 м ²

Аккумулятор ProMatic 4

Для гаражей, не подключенных к источнику тока



Аккумулятор с солнечной батареей

Принадлежности

Пульты дистанционного управления



HS 5 BS

4 функции клавиш + клавиша запроса положения ворот, блестящая поверхность черного или белого цвета



HS 5 BS

4 функции клавиш + клавиша запроса положения ворот, матовая структурная поверхность черного цвета



HS 4 BS

4 функции клавиш, матовая структурная поверхность черного цвета



HS 1 BS

1 функция клавиши, матовая структурная поверхность черного цвета



HSE 1 BS

1 функция клавиши, вкл. ушко для брелока, матовая структурная поверхность черного цвета



HSE 4 BS

4 функции клавиши, вкл. ушко для брелока, матовая структурная поверхность черного цвета, с хромированными или пластмассовыми колпачками



HSE 4 BS

4 функции клавиш, вкл. ушко для брелока, глянцевая поверхность с хромированными колпачками, цвета (рис. слева направо): белый, серый антрацит, Frozen Grey, Classic Grey, Carbon, серебристый **.НОВИНКА**



HSD 2-C BS

Блестящий хромированный корпус, 2 функции клавиш, можно также использовать как брелок



HSZ 1 BS

1 функция клавиши, для помещения в отсек прикуривателя автомобиля



Станция пульта дистанционного управления

глянцевая поверхность черного или белого цвета, матовая структурная поверхность черного цвета, для HS 5 BS, HS 4 BS, HS 1 BS



Крепление пульта дистанционного управления

Для настенного монтажа или крепления на солнцезащитном козырьке легкового автомобиля, прозрачный, для HS 5 BS, HS 4 BS, HS 1 BS, а также HSE 1 BS и HSE 4 BS

→ Полный ассортимент принадлежностей вы найдете в проспекте «Приводы ворот и системы Smart Home».



Радиуправляемый кодовый замок FCT 3 BS

3 функции, клавиши с подсветкой, возможен монтаж под штукатурку и на штукатурку, пластмассовый корпус светло-серого цвета RAL 7040 (поставляется также с 10 функциями, с откидной крышкой, покрытие цвета белого алюминия RAL 9006)



Радиуправляемый кодовый замок FCT 10 BS

10 функций, клавиши с подсветкой, с откидной крышкой, возможен монтаж под штукатурку и на штукатурку, пластмассовый корпус цвета белого алюминия RAL 9006



Радиуправляемый детектор отпечатков пальцев FFL 25 BS

2 функции, с 25 отпечатков пальцев, с откидной крышкой, возможен монтаж под штукатурку и на штукатурку, пластмассовый корпус белого алюминия RAL 9006



Внутренний клавишный выключатель FIT 5 BS

4 функции клавиш + клавиша запроса состояния, пластмассовый корпус белого цвета RAL 9010

Выключатели



Внутренний клавишный выключатель FIT 2-1 BS

2 функции, возможность подключения макс. 2 элементов управления через кабель, например, выключателя с ключом, пластмассовый корпус белого цвета RAL 9010



Внутренний клавишный выключатель IT 1b-1

Большая клавиша с подсветкой для удобного открывания ворот, пластмассовый корпус белого цвета RAL 9010



Бесконтактный кодовый замок TTR 1000-1

1 функция, с возможностью программирования 1000 ключей, объем поставки: 1 ключ и 1 карта (дополнительные – по желанию заказчика), корпус из цинкового литья под давлением, цвет белого алюминия RAL 9006



Кодовый замок STR 3-1

3 функции, с подсвечиваемой надписью и черной сенсорной поверхностью, корпус из цинкового литья под давлением, цвет белого алюминия RAL 9006



Кодовый замок CTV 3-1

3 функции, в особенно прочном исполнении благодаря металлической клавиатуре, корпус из цинкового литья под давлением, цвет белого алюминия RAL 9006, с фальш-панелью из нержавеющей стали



Детектор отпечатков пальцев FL 150

2 функции, управление с помощью отпечатка пальца, возможность сохранения до 150 отпечатков пальцев, корпус из цинкового литья под давлением, цвет белого алюминия RAL 9006, с фальш-панелью из нержавеющей стали



Выключатель с ключом 1 STUP 50 2 STAP 50

Для монтажа под штукатурку и на штукатурку, включая 3 ключа, корпус из цинкового литья под давлением, цвет белого алюминия RAL 9006, с фальш-панелью из нержавеющей стали



Климатический внутренний датчик HKS I 3

Для контроля уровня влажности воздуха и автоматического проветривания гаража, пластмассовый корпус белого цвета RAL 9010

Наружный датчик HKS A 4
Для измерения влажности воздуха снаружи, пластмассовый корпус белого цвета RAL 9010

Решения для модернизации

Для особых монтажных условий

Стандартный монтаж **1**

В идеальном случае имеющийся гараж располагает мин. 90 мм свободного пространства в зоне бокового упора. Благодаря этому коробку, устанавливаемую за проемом, можно напрямую соединить со стеной при помощи винтов. В комплект секционных ворот Hörmann входит крепежный материал, необходимый для таких монтажных условий.

Комплект уплотнительной прокладки рамы направляющей **.НОВИНКА 2**

Пластмассовый профиль устанавливается между коробкой и стеной (кирпичной кладкой). Таким образом предотвращается передача влаги с наружных стен на коробку и предупреждается образование ржавчины.

Облицовка рамы направляющих

Благодаря облицовке рамы направляющих можно сделать так, чтобы внешний вид коробок боковых элементов подходил к секциям ворот. Так общее впечатление от ворот будет еще более гармоничным.

3 Облицовка рамы направляющих шириной 55 мм с клейкими подушечками для более легкого монтажа за проемом, с небольшим боковым упором (< 90 мм)

4 Облицовка рамы направляющих шириной 90 мм для монтажа в проем, заподлицо со стеной

Специальный анкер для крепления рамы направляющей сбоку

При помощи опционального, универсально применимого специального анкера коробка секционных ворот может крепиться к боковой стене гаража. За счет этого легко компенсируются неровности стен, а изменения откоса проема не потребуются.

3 Монтаж при расстоянии до стены макс. 35 мм

4 Монтаж при скошенной или неровной боковой стене

5 Монтаж с наружной теплоизоляционной системой

6 Монтаж на несущую стену (облицовочный кирпич или теплоизоляция) с мин. 90 мм или макс. 125 мм бокового упора и глубиной крепления от 160 до 240 мм (в зависимости от варианта исполнения анкеров).



Порог с защитой от проникновения осадков **7**

Профиль монтируется на полу и дополнительно уплотняет нижнюю кромку ворот. Он предотвращает проникновение воды по всей ширине ворот. Благодаря небольшой высоте профиля обеспечен беспрепятственный проезд в гараж.

Компенсационные комплекты для выравнивания скошенного пола **8**

Регулируемый напольный профиль выравнивает нижнюю кромку полотна ворот при перепаде высот до 20 мм. Комплект для выравнивания направляющих состоит из пластмассовых пластин толщиной 2,5 мм, которые точно укладываются под антикоррозийные наконечники рамы направляющей.

Замена подъемно-поворотных ворот **9**

При демонтаже старых подъемно-поворотных ворот и установке новых секционных ворот LPU 42 часто больших усилий стоит выравнивание пола. Благодаря нашим решениям по модернизации эти работы выполнять не потребуется.

Упорная планка для ремонта **9**

Заменяет старую упорную планку подъемно-поворотных ворот и таким образом обеспечивает точное, аккуратное прилегание к полу гаража.

Комплект для закрывания ворот ниже уровня пола **10**

Комплект состоит из компенсационного профиля и специальной фурнитуры ворот. При использовании данного комплекта коробку надо укоротить на 25 мм. Их можно либо сразу заказать нужного размера, либо укоротить на месте монтажа.

Комплект Reno RZ **11**

В антикоррозийном пластмассовом наконечнике рамы направляющей с задней стороны делается паз, чтобы его можно было установить на напольную шину старых подъемно-поворотных ворот. Комплект состоит из специальной приемной детали и напольного профиля специальной формы, который плотно прилегает спереди к упорной планке.



Решения для модернизации

С элегантными фальш-панелями

Компенсирующая фальш-панель в зоне перемычки **1**

В идеальном случае имеющийся гараж располагает мин. 100 мм свободного пространства в зоне перемычки (у ворот с приводом мин. 115 мм). Компенсирующая фальш-панель в зоне перемычки для стандартного монтажа за проемом серийно поставляется высотой 95 мм. По желанию вы можете заказать фальш-панель высотой 125 мм.

Двустенная фальш-панель секции **2**

Двустенная фальш-панель, выполненная в том же стиле, с полотном ворот для монтажа в проем перекрывает большой зазор между потолком и компенсирующей фальш-панелью в зоне перемычки. После технической проверки остекление также возможно. Кроме того, эта фальш-панель может поставляться в виде ряда окон для внутренних помещений в алюминиевой раме (опция).

Компенсирующая фальш-панель в зоне перемычки для монтажа заподлицо **3**

Для ворот LPU 42 установленная заподлицо компенсирующая фальш-панель в зоне перемычки является элегантным решением с невидимым переходом между фальш-панелью и полотном ворот. При закрывании ворот верхняя секция прилегает заподлицо к фальш-панели.

Комплект составных рам для перемычки и боковой стенки

Для монтажа в проем могут быть использованы ворота выгодных по цене стандартных размеров или размеров для модернизации. Зазор, остающийся между перемычкой и верхней секцией ворот или боковой стеной и коробкой бокового элемента (макс. 35 мм), закрывается при помощи опционального комплекта наличников. Этот комплект включает в себя наличники, торцевые заглушки и крепежный материал. С помощью опциональной облицовки рамы направляющей дополнительно закрывается коробка бокового элемента:

- 4** Шириной 95 мм для монтажа в откос проема
- 5** Шириной 125 мм для монтажа перед откосом проема

Комплект фальш-панелей для ремонта **6**

Некрасивые зазоры и отколовшиеся края кирпичей в области перемычки и проема могут быть легко и аккуратно закрыты опциональной фальш-панелью для ремонта. При этом, зачастую необходимые кирпичные и штукатурные работы могут не потребоваться.



	Woodgrain	Slategrain	Silkgrain	Sandgrain	Planar	Decograin	Duragrain
Облицовка рамы направляющей	●	○	●	●	●	●	□
Компенсирующая фальш-панель в зоне перемычки	●	○	●	●	●	●	□
Фальш-панели	●	●	●	●	●	●	●
Комплект составной рамы	●	○	●	●	●	●	□
Компенсирующая фальш-панель в зоне перемычки для монтажа заподлицо	●	●	●	●	●	●	●
Комплект фальш-панелей для ремонта	●	○	●	●	●	●	□

- = Одинаковая поверхность, цвет или декоративная отделка, как и у секции ворот
- = Гладкая поверхность в цвет секции ворот
- = Гладкая поверхность в цвете, подходящем к секции ворот, или в цвете RAL по выбору



Размеры и технические данные для монтажа

LPU 67 Thermo, LPU 42, LTE 42, ART 42, ART 42 Thermo

Стандартные и нестандартные размеры ¹⁾

Модульная высота (RM)	3000																			
	2875																			
	2750																			
	2625																			
	2500																			
	2375																			
	2250																			
	2125																			
	2080																			
	2000																			
	1875																			
	Размер коробки в свету (LZ)	2250	2375	2500	2625	2750	3000	3250	3500	3750	4000	4250	4500	4750	5000	5250	5500	6000		
	Внутренний размер гаража (GIM)	2430	2555	2680	2805	2930	3180	3430	3680	3930	4180	4430	4680	4930	5180	5430	5680	6180		

Размеры для модернизации ²⁾

Модульная высота (RM)																	
	2205																
	2080																
	1955																
	Размер коробки в свету (LZ)	2190	2315	2440	2940												
	Внутренний размер гаража (GIM)	2370	2495	2620	3120												

● = Поставляемые стандартные размеры в зависимости от типа ворот и мотива ворот, промежуточные размеры могут поставляться как нестандартные размеры
¹⁾ Ворота LPU 67 Thermo могут поставляться только нестандартных размеров до ширины ворот 5000 мм, ворота SPU F42 Plus могут поставляться до размеров 7000 × 5000 мм, а ворота ART 42 / ART 42 Thermo – до размеров 5500 × 2250 мм
²⁾ Невозможно для ворот с кассетным мотивом с поверхностью Decograin и ворот из древесины

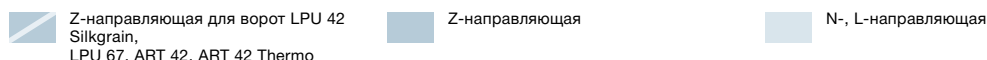

Высота потолка и высота проезда в свету

	Z-направляющая		N-направляющая		L-направляющая	
	мин. DE ¹⁾	LDH ²⁾	мин. DE ¹⁾	LDH	мин. DE ¹⁾	LDH ³⁾
с приводом						
Модульная высота (RM)	3000		3210	3000	3115	2970
	2875		3085	2875	2990	2845
	2750		2960	2750	2865	2720
	2625	2740	2595	2835	2625	2595
	2500	2615	2470	2710	2500	2470
	2375	2490	2345	2585	2375	2345
	2250	2365	2220	2460	2250	2220
	2125	2240	2095	2335	2125	2095
	2000	2115	1970	2210	2000	1970
	1875	1990	1845	2085	1875	1845
С ручным управлением						
Модульная высота (RM)	3000		3210	2950	3100	2900
	2875		3085	2825	2975	2775
	2750		2960	2700	2850	2650
	2625	2725	2545	2835	2575	2525
	2500	2600	2420	2710	2450	2400
	2375	2475	2295	2585	2325	2275
	2250	2350	2170	2460	2200	2150
	2125	2225	2045	2335	2075	2025
	2000	2100	1920	2210	1950	1900
	1875	1975	1795	2085	1825	1775

	Z-направляющая	
	мин. DE ²⁾	LDH
с приводом		
Модульная высота (RM)		
Модульная высота (RM)	2205	2320
	2080	2195
	1955	2070
С ручным управлением		
Модульная высота (RM)		
Модульная высота (RM)	2205	2305
	2080	2180
	1955	2055

¹⁾ С ThermoFrame и приводом – см. технические данные для монтажа
²⁾ LPU 67 Thermo: LDH – 55 мм
³⁾ LPU 42: LZ > 3010 мм = LDH – 80 мм; LPU 67 Thermo: LZ < 3000 мм = LDH – 55 мм, LZ > 3010 мм = LDH – 105 мм

Вертикальный разрез (с приводом) Z-направляющая

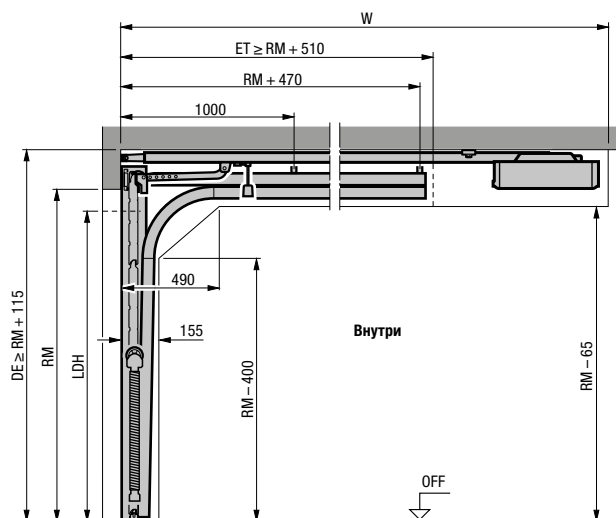

N-направляющая

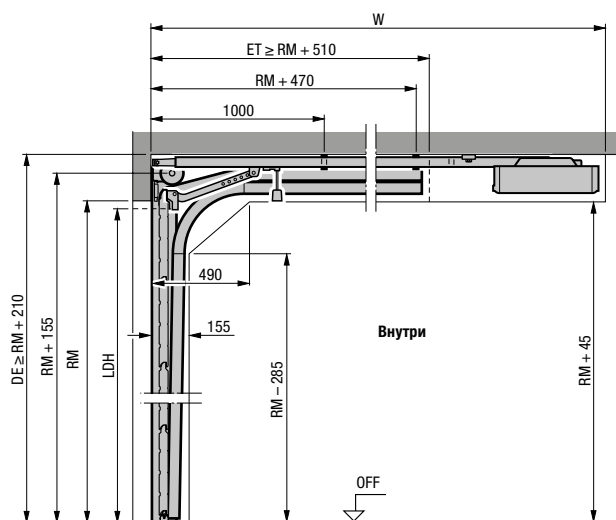

L-направляющая

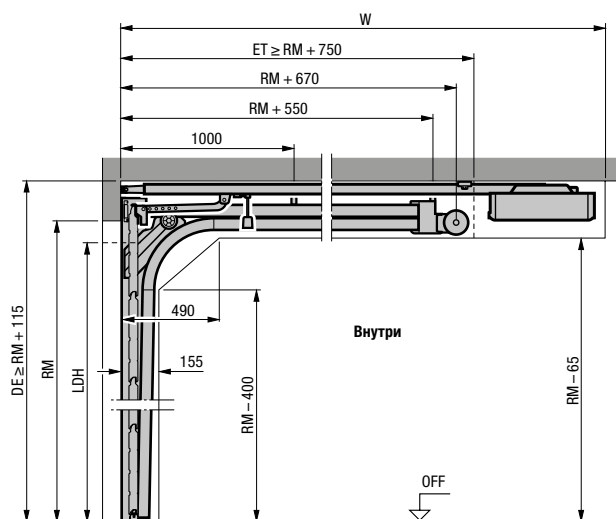

Горизонтальный разрез Z-, N-, L-направляющая

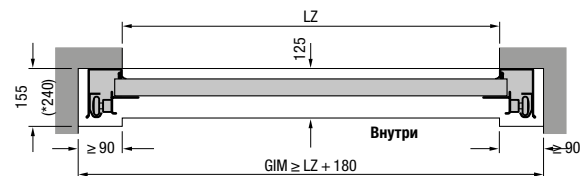

Монтаж с Z-, N-, L-направляющей

Общая длина с приводом (W)	Z-направляющая	N-направляющая	L-направляющая
Ворота с приводом			
2125 (K)	3200	3200 ¹⁾	3200
2250 (K)		3200 ²⁾	
2375 (M)	3450	3450 ¹⁾	3450
2500 (M)		3450 ²⁾	
2625 (L)	4125		
3000 (L)		4125	4125

¹⁾ Высота ворот макс. только для LPU 67 Thermo

²⁾ Высота ворот макс. только для LPU 42, LTE 42

Пояснения

Направляющие шины привода

- K Короткая шина
- M Средняя шина
- L Длинная шина

Заказные размеры

- LZ Размер коробки в свету
- RM Модульная высота
- DE Высота потолка
- W Общая длина с приводом
- LDH Высота проезда в свету
- GIM Внутренний размер гаража
- ET Глубина вхождения

Уведомление:

При монтаже темных ворот на солнечной стороне привод следует устанавливать на 40 мм выше. Для ворот LPU 42 с оснащением для защиты от взлома RC-2, весом полотна ворот свыше 170 кг или шириной ворот свыше 5000 мм, а также для ворот LPU 67 учитывайте отличающиеся размеры в технических данных для монтажа.

Типы направляющих, например, высоковедущую фурнитуру ворот, а также другую информацию вы найдете в технических данных для монтажа или запросите ее у вашего регионального дистрибьютора компании Hörmann.

Размеры и технические данные для монтажа

Боковые двери

Горизонтальный разрез

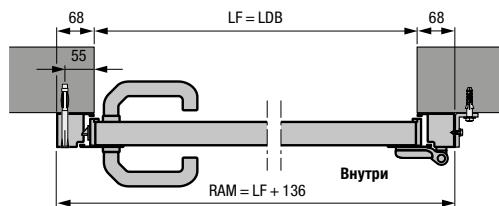

Боковая дверь с алюминиевой блочной коробкой, тип профиля 1
Монтаж за проемом

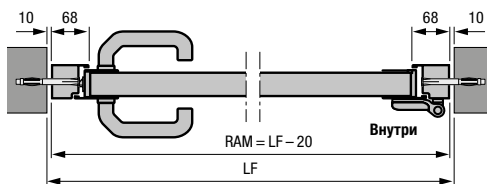

Боковая дверь с алюминиевой блочной коробкой, тип профиля 2
Монтаж в проем

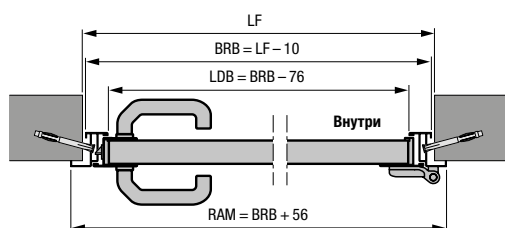

Боковая дверь с алюминиевой угловой коробкой, тип профиля 1 или 2
Внутренний упор

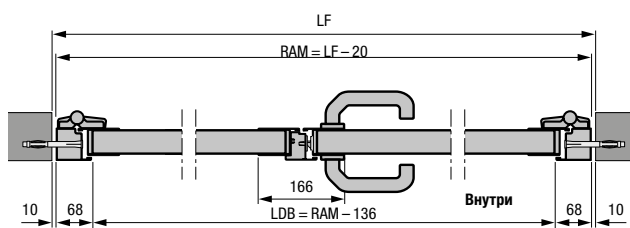

2-створчатая боковая дверь с алюминиевой блочной коробкой, тип профиля 2
Монтаж в проем

- 2-створчатая боковая дверь с асимметричным разделением створок
- 2-створчатая боковая дверь, открывающаяся внутрь и наружу

Вертикальный разрез

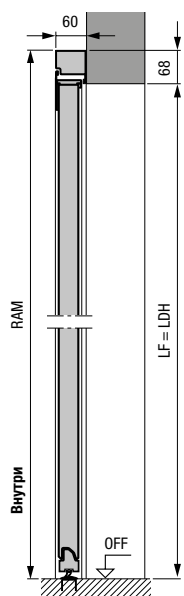

Боковая дверь с алюминиевой блочной коробкой, тип профиля 2
Монтаж за проемом

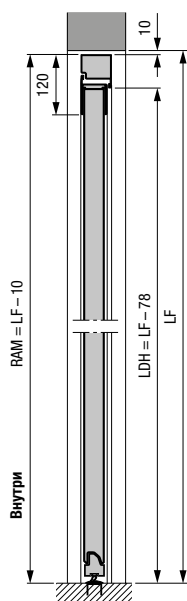

Боковая дверь с алюминиевой блочной коробкой, тип профиля 2
Монтаж в проем

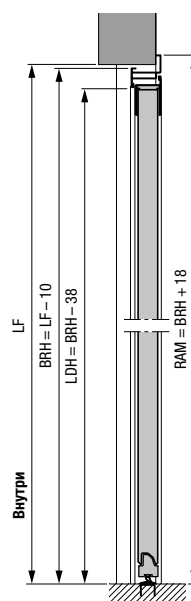

Боковая дверь с алюминиевой угловой коробкой, тип профиля 2
Наружный упор

Размеры в мм

Боковые двери из стали

Тип профиля 1 (монтаж за проемом) с S-, M-, L-гофрами, с S-кассетой, блочная коробка

LF проема	Заказной размер = RAM	Высота нажимной ручки* от OFF	Высота секций ворот В
855 – 875 × 1990 – 2000	990 × 2058	955	500
855 – 875 × 2115 – 2125	990 × 2183	1010	531
980 – 1000 × 1990 – 2000	1115 × 2058	955	500
980 – 1000 × 2115 – 2125	1115 × 2183	1010	531

Тип профиля 2 (монтаж за проемом) с S-, M-, L-, D-гофрами, с S-кассетой, блочная коробка

LF проема	Заказной размер = RAM	Высота нажимной ручки* от OFF	Высота секций ворот В
855 – 875 × 1990 – 2000	990 × 2058	1050	500
855 – 875 × 2115 – 2125	990 × 2183	1050	531
980 – 1000 × 1990 – 2000	1115 × 2058	1050	500
980 – 1000 × 2115 – 2125	1115 × 2183	1050	531

Тип профиля 2 (монтаж в проеме) с S-, M-, L-, D-гофрами, блочная коробка

LF проема	Заказной размер = RAM	Высота нажимной ручки* от OFF	Высота секций ворот В
875 × 2000	855 × 1990	1050	500
875 × 2125	855 × 2115	1050	531
1000 × 2000	980 × 1990	1050	500
1000 × 2125	980 × 2115	1050	531

Тип профиля 1 (открывается только внутрь, монтаж внутреннего упора) с S-, M-, L-гофром, с S-кассетой, угловая коробка

Заказной размер = BRM	Высота нажимной ручки* от OFF	Высота секций ворот В
875 × 2000	955	500
875 × 2125	1010	531
1000 × 2000	955	500
1000 × 2125	1010	531

Тип профиля 2 (монтаж внутреннего или наружного упора) с S-, M-, L-, D-гофром, угловая коробка

Заказной размер = BRM	Высота нажимной ручки* от OFF	Высота секций ворот В
875 × 2000	1050	500
875 × 2125	1050	531
1000 × 2000	1050	500
1000 × 2125	1050	531

Пояснения

- P1** Тип профиля 1 (узкая рама створки)
P2 Тип профиля 2 (широкая рама створки)
LDB Ширина прохода в свету
LDH Высота прохода в свету
RAM Наружный размер рамы
LF Строительный размер проема в свету
BRM Модульный строительный размер
BRB Модульный строительный размер, ширина
BRH Модульный строительный размер, высота
OFF Верхняя кромка готового пола

Нестандартные размеры

1-створчатые боковые двери:
по запросу

2-створчатые боковые двери:
1330 – 2500 × 1960 – 2558 мм

* Высоту нажимных ручек для ворот нестандартных размеров вы найдете в технических данных для монтажа.

Познакомьтесь с настоящим качеством Hörmann: в строительстве и при модернизации

Продукты Hörmann впечатляют долговечностью и высокой функциональностью. Вы сможете наилучшим образом спланировать как строительство нового объекта, так и модернизацию существующего. Тщательно согласованные друг с другом решения повышают привлекательность, безопасность и комфорт вашего дома.

**ГАРАЖНЫЕ ВОРОТА. ПРИВОДЫ ДЛЯ ВОРОТ И ДВЕРЕЙ. ВХОДНЫЕ ДВЕРИ.
МЕЖКОМНАТНЫЕ ДВЕРИ. СТАЛЬНЫЕ ДВЕРИ. КОРОБКИ. СИСТЕМЫ ХРАНЕНИЯ**



Продукты на рисунках частично имеют дополнительное оснащение и не всегда соответствуют стандартному исполнению. В силу технических причин, связанных с полиграфией, возможны отклонения от изображенных на рисунках цветов и внешнего вида поверхности. Авторские права защищены. Перепечатка, даже части материала, только с нашего разрешения. Сохраняем за собой право на внесение изменений.